

DANCOVER™

Big or Small we cover it all!...



6 m series

CLASSIC

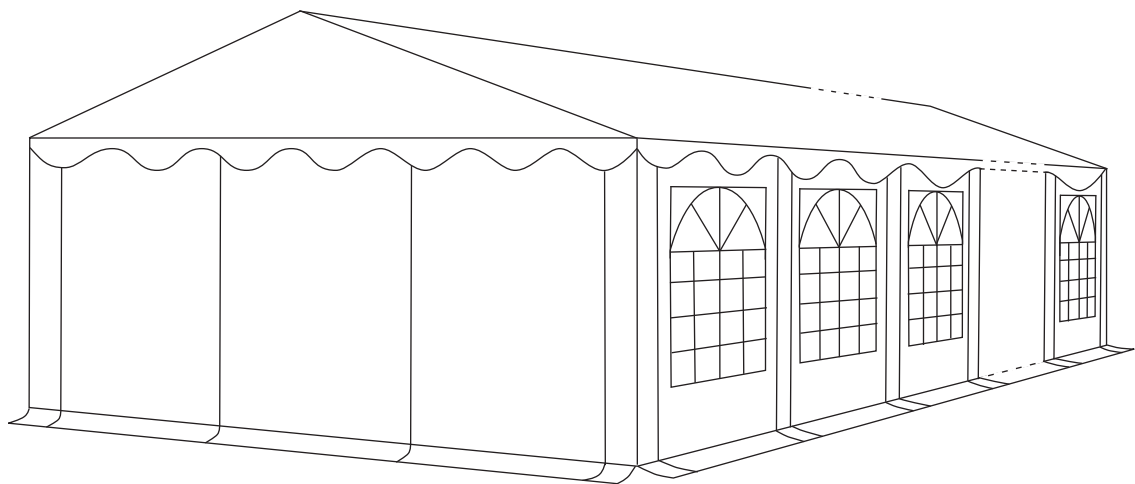
- DE Gebrauchsanweisung PVC-Zelt
GB Assembly instruction PVC-Tent
PL Instrukcja obsługi PVC-Namioty
NL Gebruiksaanwijzing PVC-Tent
FR Mode d'emploi Tente PVC
CZ Instrukce PVC Stan
ES Manual de instrucciones Carpa de PVC

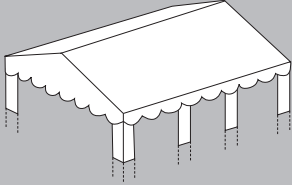
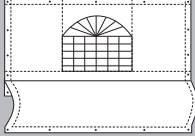
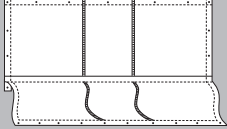

Inhalt

Artikel Nr.	Beschreibung	ID Nummer		6x6m	6x8m	6x10m	6x12m
30081	Drahtseil	18		12	16	20	24
30080	Spanner	19		6	8	10	12
	Dach	20		1	1	1	1
	Seitenwand	21		6	8	10	12
	Endwand	22		2	2	2	2

Gebrauchsanweisung

1

Suchen Sie einen ebenen Untergrund für das Zelt. Packen Sie die Kartons aus und sehen Sie nach, ob auch alle hier aufgelisteten Teile vorhanden sind.

Setzen Sie den Rahmen für das Dach zusammen indem Sie die Teile 4 bis 8 an die Stangen (Teile 1+2) montieren und zur Fixierung mit den Schrauben fest anziehen.

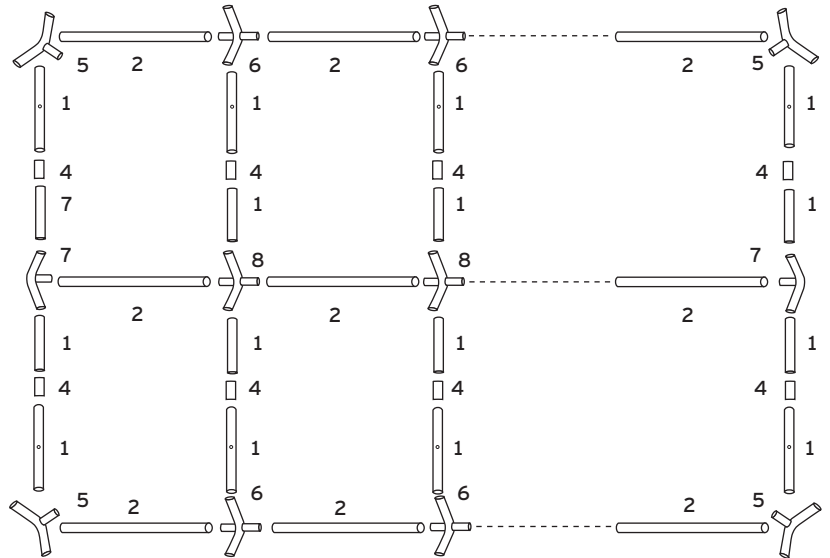

2

Mit Spanner (19) und dem Drahtseil (18) stabilisieren Sie die Dachkonstruktion

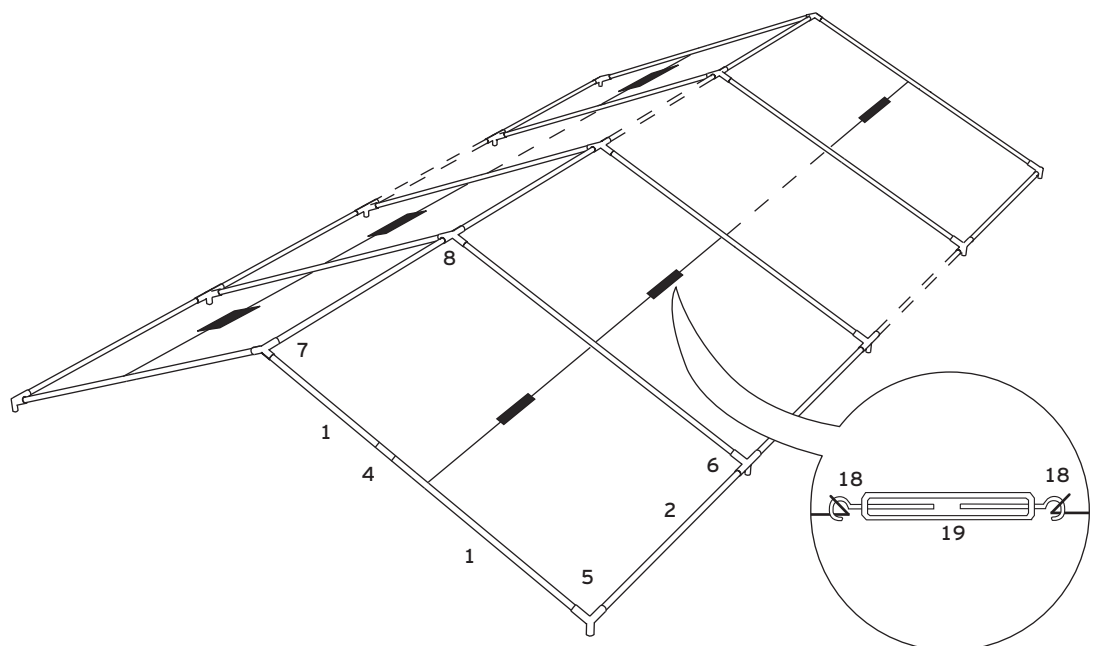

3

Heben Sie eine Seite des Zeltgerüsts an und setzen Sie die Beine (3) ein. Setzen Sie das Dach (20) auf den Rahmen und befestigen Sie es mit den Gummischlaufen (13). Achten Sie darauf, nicht zu viel Spannung auf die Gummischlaufen zu geben, um das Anbringen der anderen Seite nicht zu erschweren.

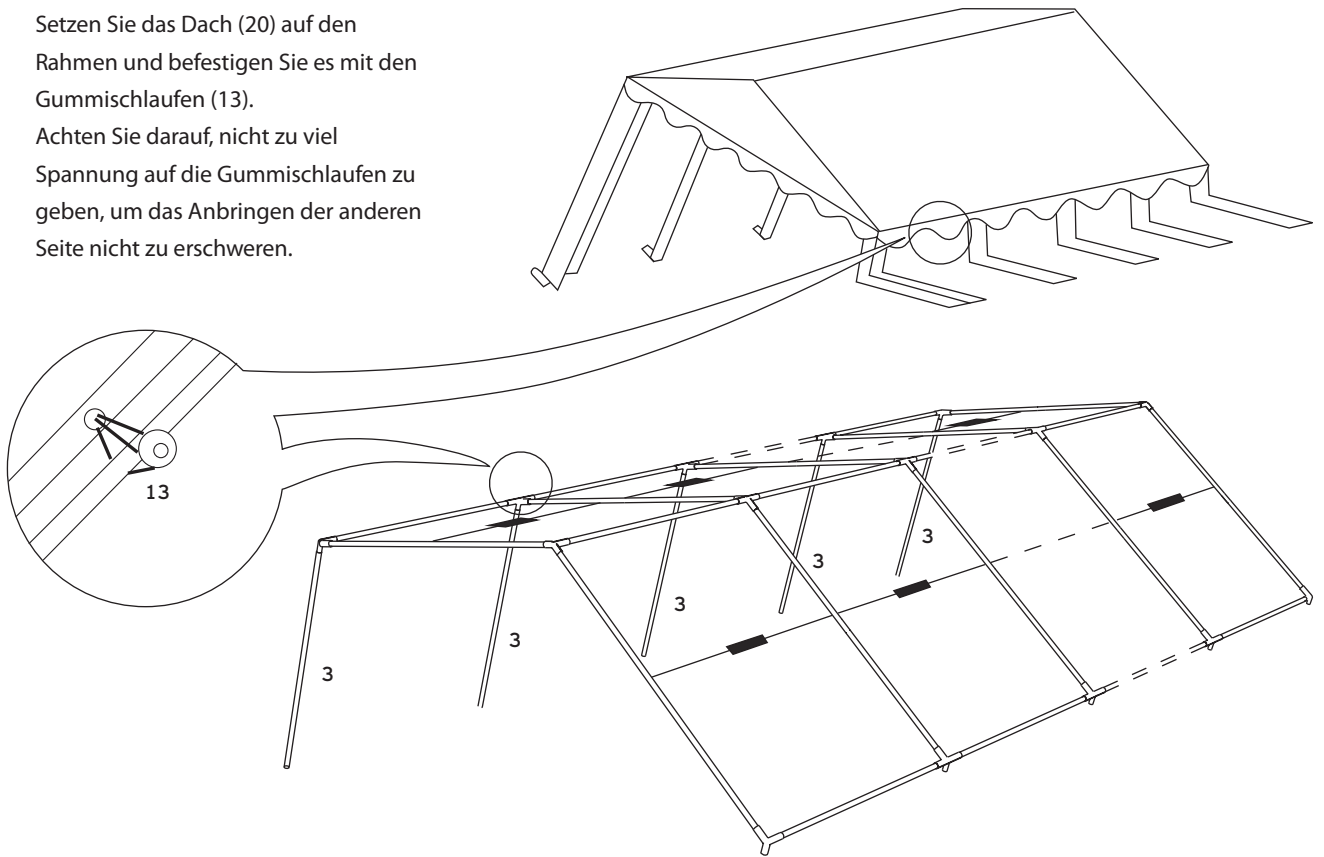

4

Stecken Sie die Beine auf der gegenüberliegenden Seite ein. Benutzen Sie die Erdnägel (10) um die Füße am Boden zu befestigen. Die Dachschals werden mit Haken (16) an den Stangen (3) befestigt.

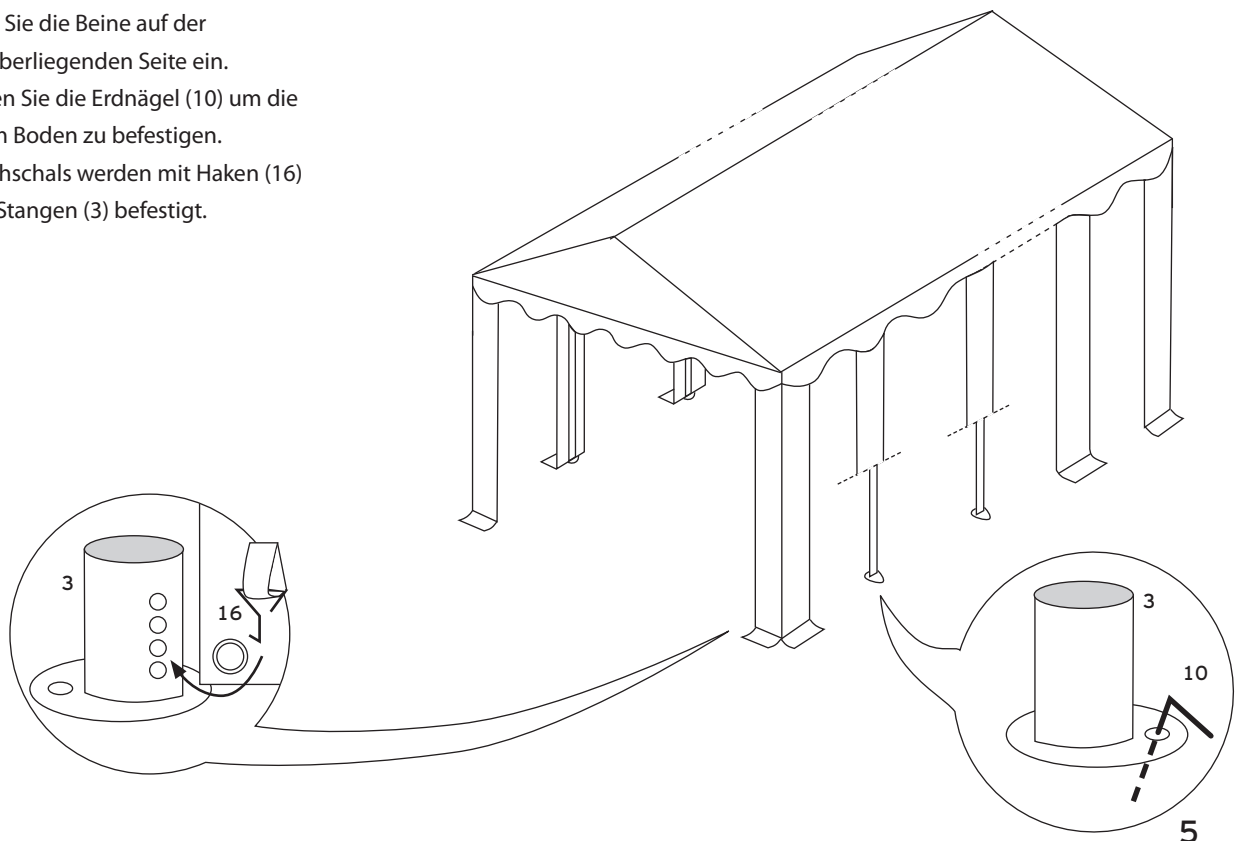

5 Breiten Sie die Seitenwände (21) und Endwände (22) aus und befestigen Sie die Seitenwände mit den Gummischlaufen (12) am Gerüst und die Endwände mit den kurzen Gummischlaufen (13) direkt am Dach. Mit den kurzen Erdnägeln (11) befestigen Sie die Endwände am Boden. Die Spannleine läuft von jeder Ecke des Zeltes und wird mit den langen Erdnägeln (9) am Boden verspannt.

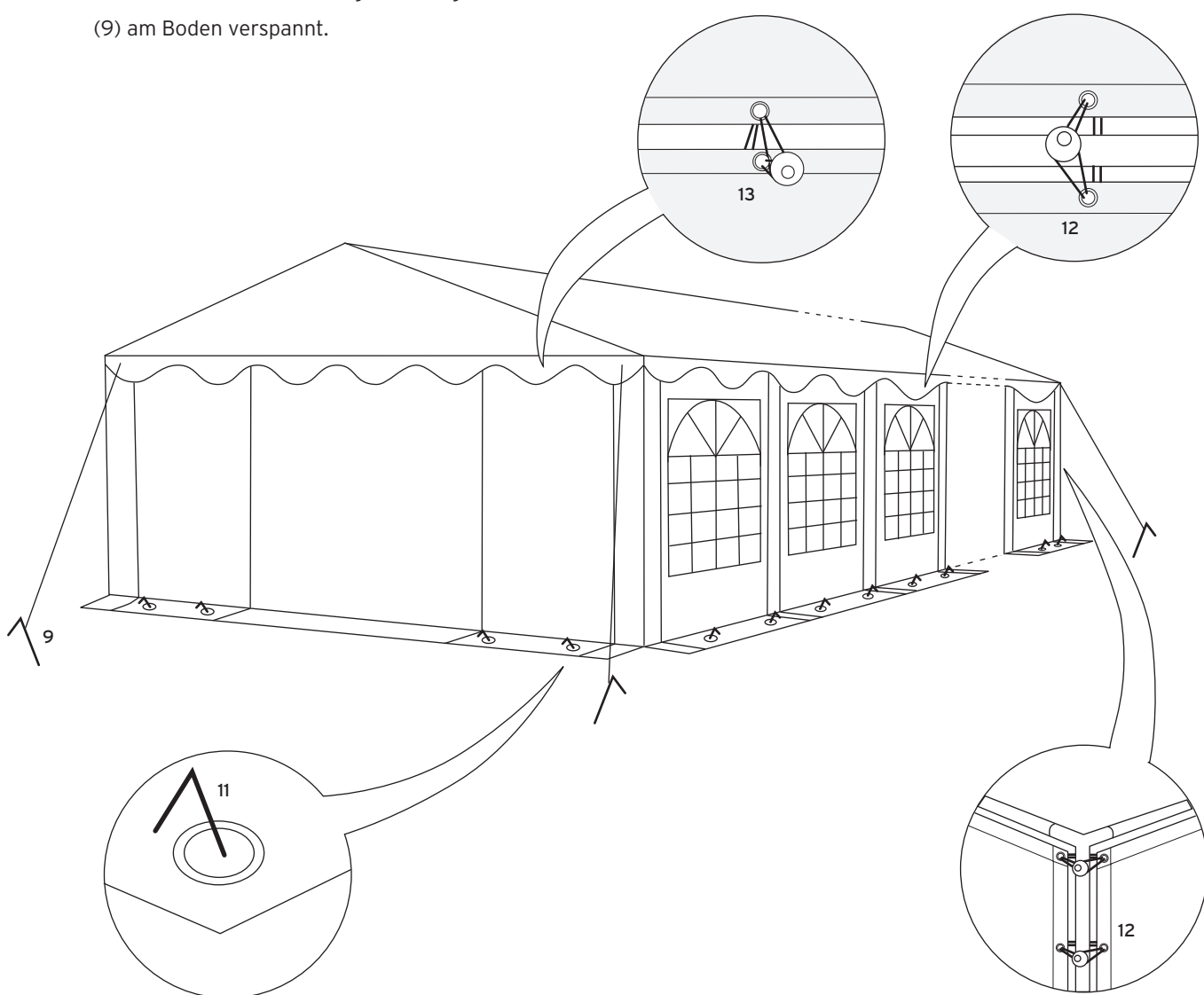

Reinigung und Wartung



Dach und Seitenteile lassen sich mit Seifenlauge abwaschen. Schimmel und Stockflecken entfernen Sie mit einer milden Chlörösung. Befolgen Sie die Anweisungen des Herstellers und testen Sie die Chlörösung an einer nicht sichtbaren Stelle, um sicherzugehen, dass keine Verfärbungen auftreten.

Achtung! Das Partyzelt darf nicht im nassen Zustand zusammengelegt und verpackt werden. Lassen Sie es vorher vollständig trocknen.

Warnung

1. Bitte achten Sie darauf, das Zelt vorsichtig zu behandeln, um Defekte zu vermeiden.
2. Das Gestänge nicht zu kräftig behandeln, da dies ansonsten Beschädigt werden könnte.
3. Zelte sind als temporäre Unterkunft gedacht und sollten bei widrigen Witterungsverhältnissen abgebaut werden.
4. Bitte wählen Sie immer einen geeigneten Abstand zu Schläuchen, Gas- oder Elektroleitungen, um diese nicht zu beschädigen.
5. Beim Einsatz geeigneter Heizgeräte (z. B. Auskunft im Fachhandel) ist ein Abstand von mindestens 1,2 m zu jeglichem Planenmaterial zu beachten. Offenes Feuer sowie Heizgeräte mit offenen Flammen wie Heizpilze, Terrassenstrahler, Gasheizer etc. sollten auf keinen Fall verwendet werden.
6. Der Aufbauer ist verantwortlich für die angemessene Verankerung und damit für die Sicherheit des Zeltes.

Contents

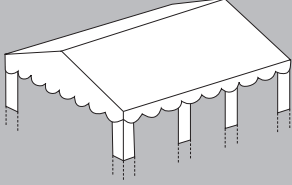
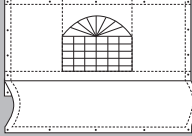
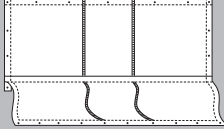
Part no.	Description	ID no.		6x6m	6x8m	6x10m	6x12m
30081	wire ropes	18		12	16	20	24
30080	turnbuckle	19		6	8	10	12
	roof	20		1	1	1	1
	side wall	21		6	8	10	12
	end wall	22		2	2	2	2

Instructions

1

Select a flat surface for the tent. Unpack the boxes and check if all listed parts are included.

Assemble the roof frame by mounting parts 4 to 8 on the pipes (parts 1+2). Use the screws to firmly attach the parts.

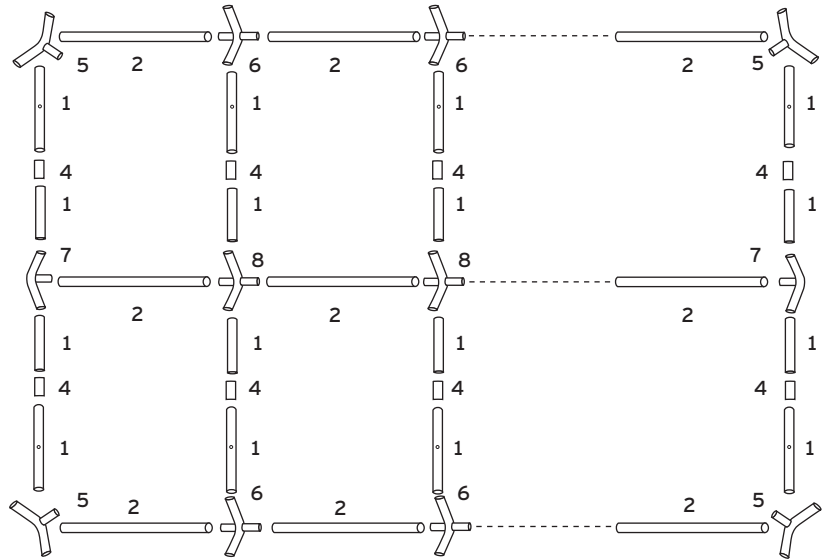

2

Use the turnbuckle (19) and the wire rope (18) to stabilise the roof structure.

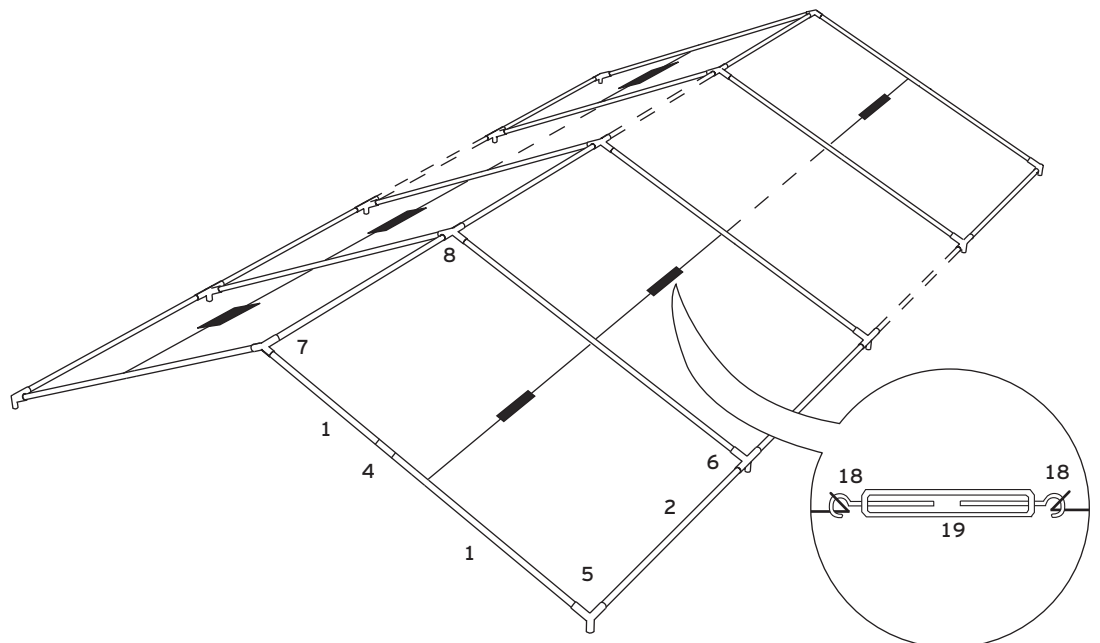

3

Lift one side of the tent frame and attach the legs (3).

Place the roof (20) onto the frame and use the bungees (13) to fasten it.

Be sure not to put too much tension on the bungees in order not to make attaching the other side more difficult.

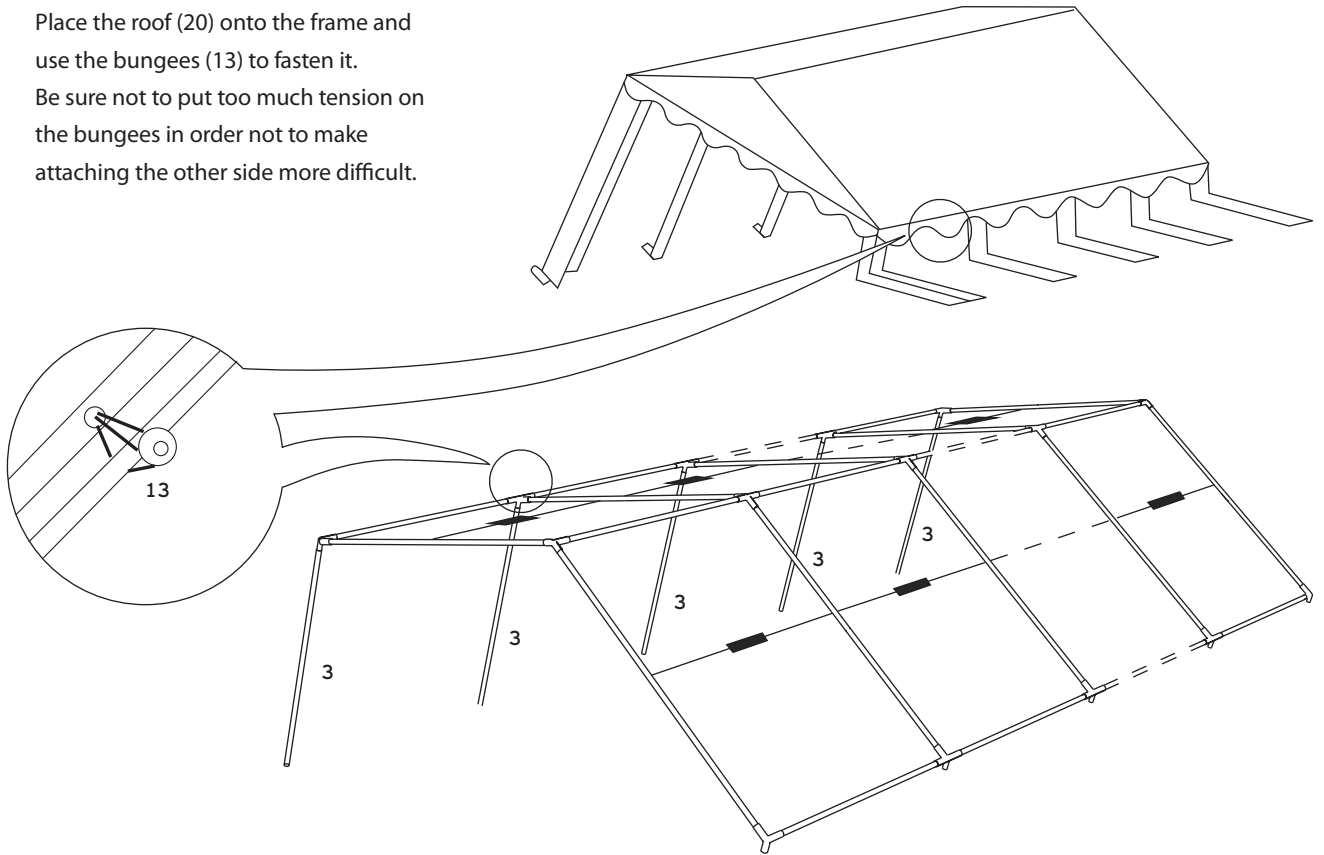

4

Attach the legs on the other side. Use the ground pegs (10) to fasten the legs to the ground. Attach the side covers to the pipes (3) using hooks (16).

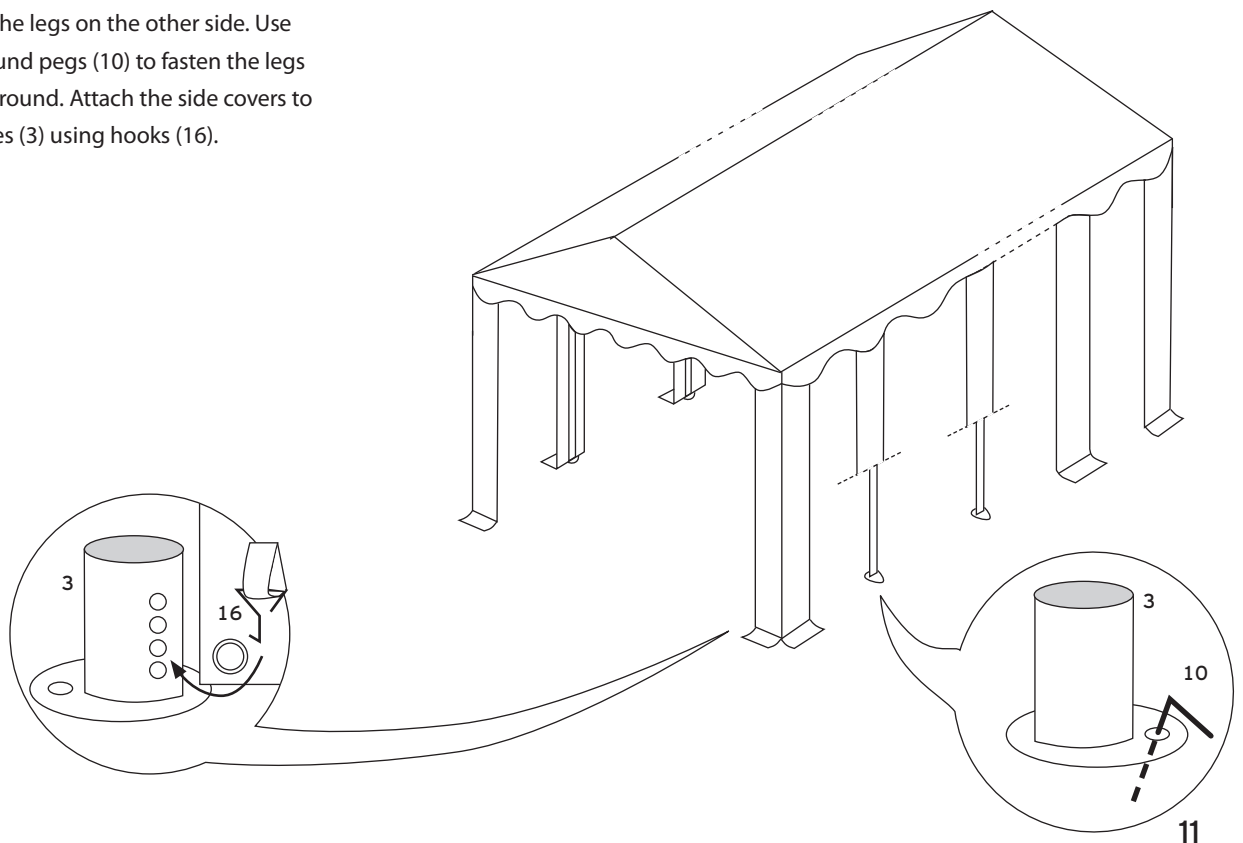

5

Extend the side walls (21) and the end walls (22) and attach the side walls to the frame using the bungees (12).

Attach the end walls directly to the roof using the short bungees (13). Use the short ground pegs (11) to fasten the end walls to the ground. The guy rope runs from every corner of the tent and is braced using the screw hooks (9).

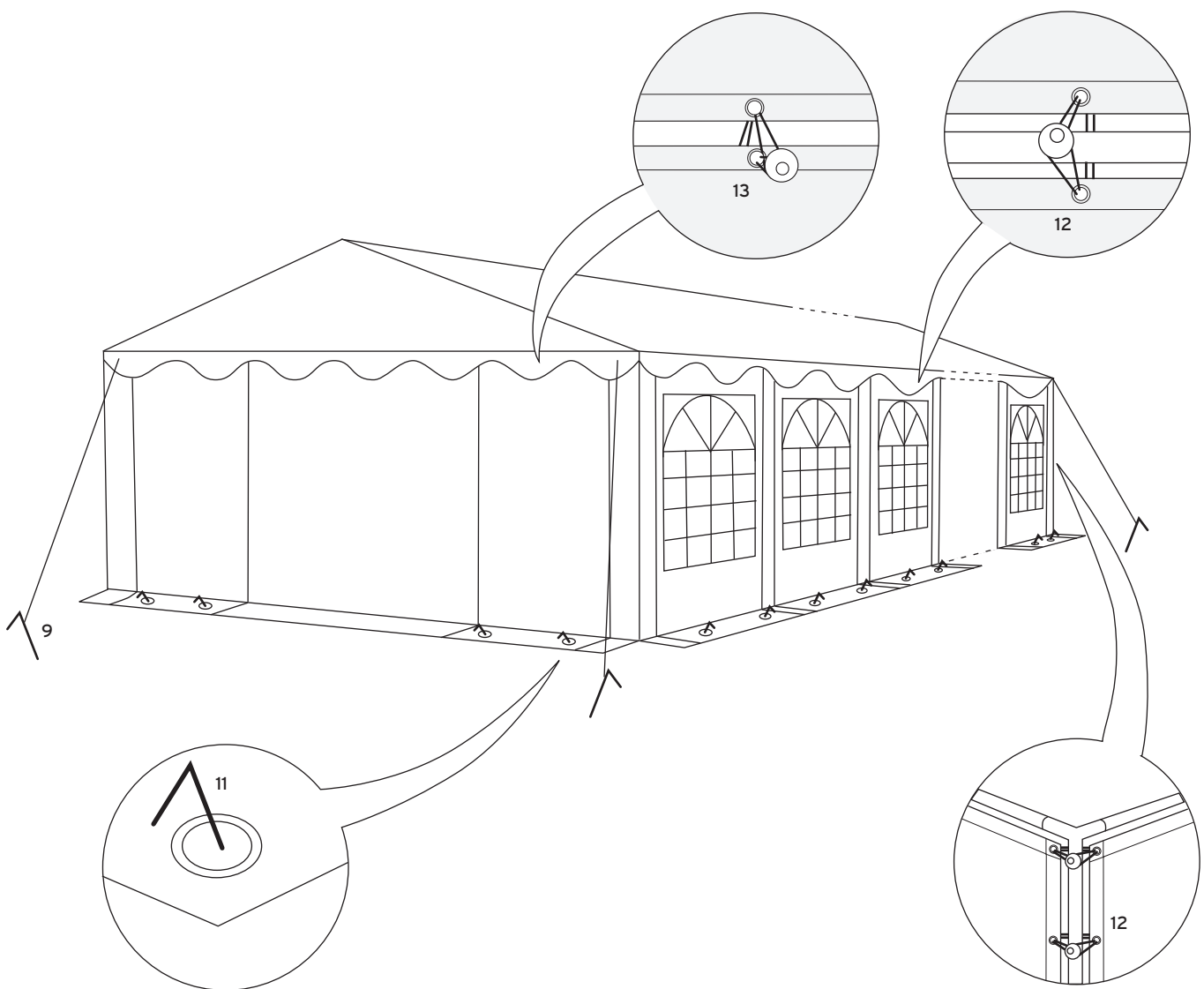

Cleaning and maintenance



Wash off the roof and the side parts with soapy water. Mould and mould stains can be removed using a mild chlorine solution. Observe the instructions provided by the manufacturer and test the chlorine solution on a hidden spot to make sure that there is no discolouration.

Caution! The party tent must not be collapsed and packed up when it is wet. First, allow it to dry completely.

Caution

1. Always handle the tent with care to avoid damage.
2. Do not apply too much pressure to the frame parts to avoid damage.
3. Tents are intended for temporary accommodation and should be taken down in adverse weather conditions.
4. Always be sure to keep sufficient distance to hoses as well as gas and power lines to avoid possible damage.
5. When using suitable heaters (available e.g. in specialist shops), keep a minimum distance of 1.2 m to tarp material. Open fire or heaters with open flames such as patio heaters, umbrella heaters, gas heaters etc. should not be used in any case.
6. The person setting up the tent is responsible for adequately securing it to ensure its safety.

Zawartość

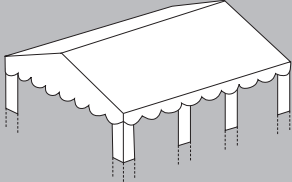
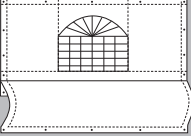
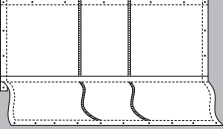
Nr kat.	Opis	Nr ID		6x6m	6x8m	6x10m	6x12m
30081	Linka stalowa	18		12	16	20	24
30080	Napinacz	19		6	8	10	12
	dachu	20		1	1	1	1
	Ściana boczna	21		6	8	10	12
	Ściana szczytowa	22		2	2	2	2

Instrukcja montażu

1

Znajdź płaską powierzchnię do rozstawienia namiotu. Rozpakuj kartony i sprawdź, czy zawierają wszystkie wymienione tutaj elementy.

Zmontuj ramę dachu. W tym celu połącz elementy 4 do 8 z drążkami (elementy 1+2) i dokręć je mocno śrubami.

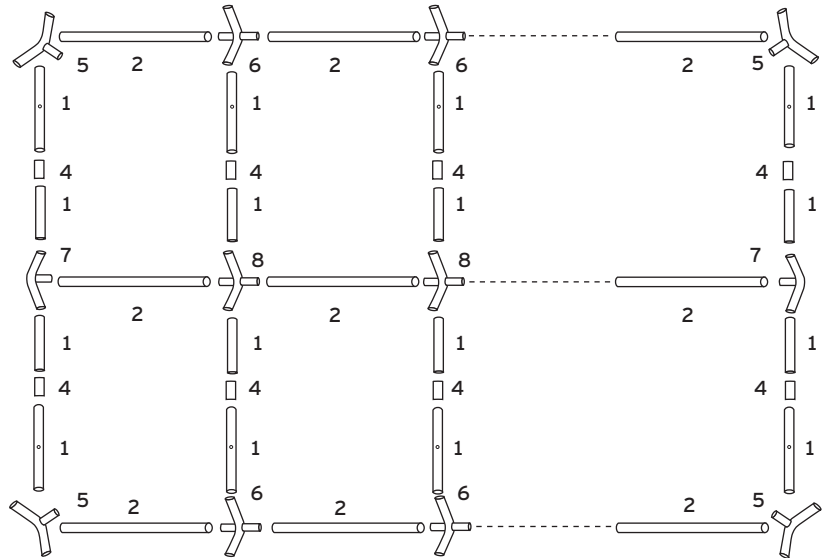

2

Za pomocą napinacza (19) i stalowej linki (18) ustabilizuj konstrukcję dachu.

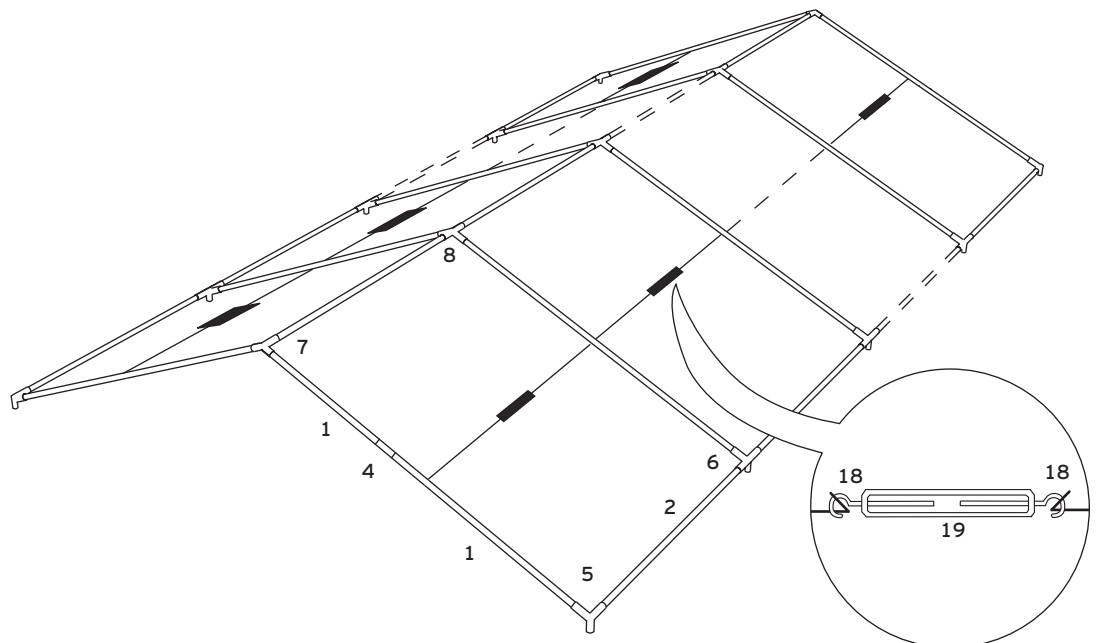

3

Podnieś jedną stronę stelażu namiotu i zamocuj nogi (3).

Nałóż dach (20) na ramę i przymocuj go za pomocą gumowych pętelek (13).

Uważaj, aby pętelki nie były za bardzo napięte, ponieważ mogłoby to utrudnić montaż drugiej strony namiotu.

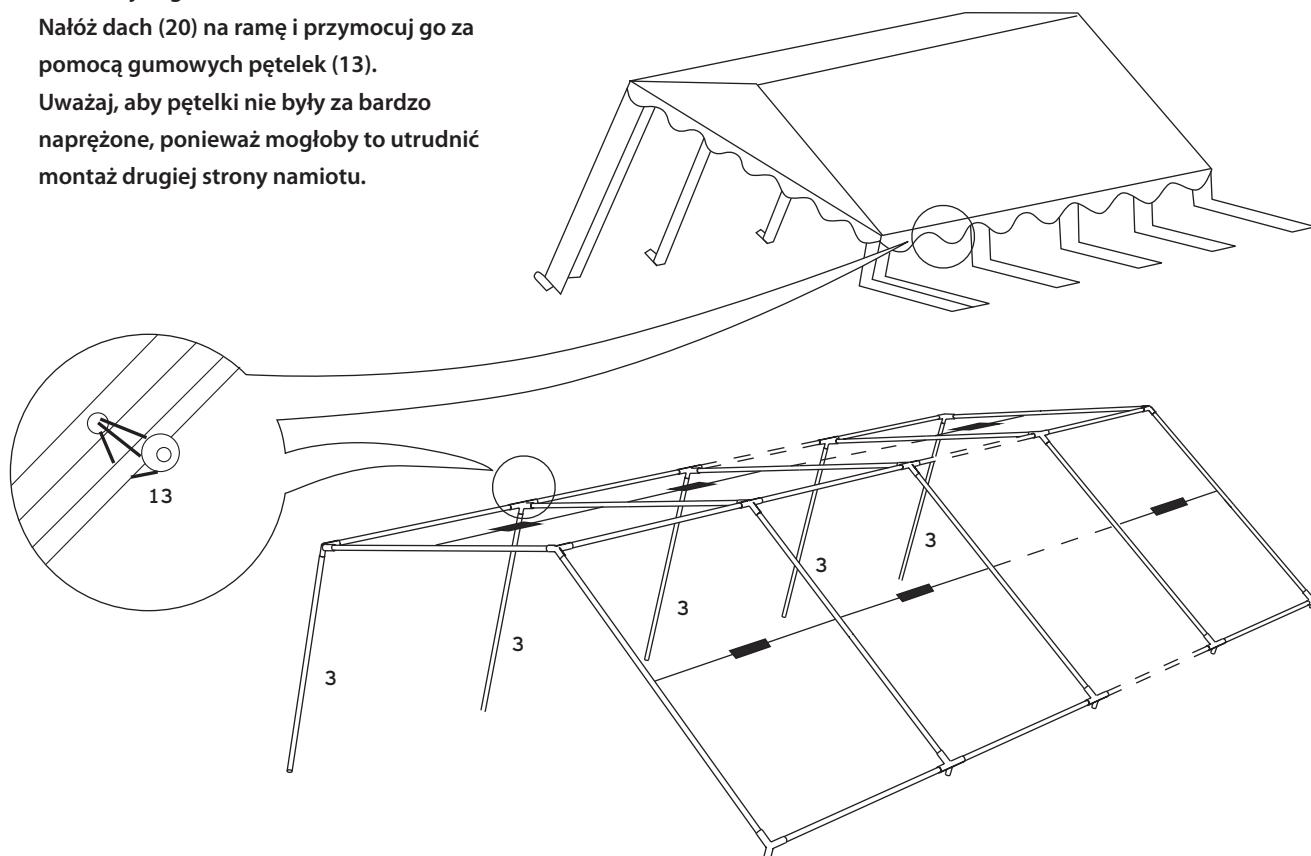

4

Włóż nogi po drugiej stronie namiotu.

Za pomocą szpilek (10) zamocuj stopki do podłoża.

Szlufki dachu przymocuj do drążków (3) za pomocą haków (16).

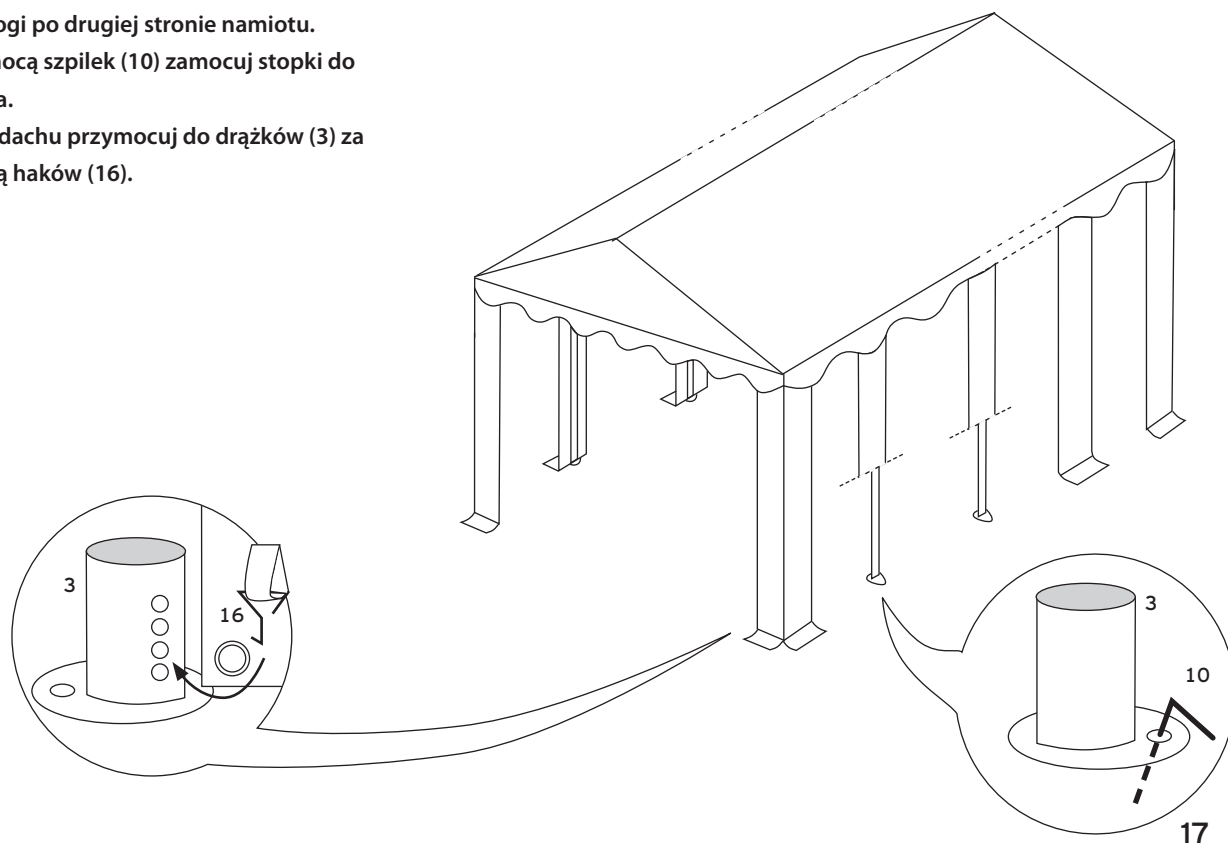

5

Rozłóż ściany boczne (21) i ściany szczytowe (22). Ściany boczne zamocuj za pomocą gumowych pętelek (12) do stelaża a ściany szczytowe za pomocą krótszych gumowych pętelek (13) bezpośrednio do dachu. Za pomocą krótszych szpilek (11) przymocuj ściany szczytowe do podłoża. W każdym narożniku namiotu naciągnij linkę naciągową i zamocuj ją do podłoża za pomocą wkręcanego haka (9).

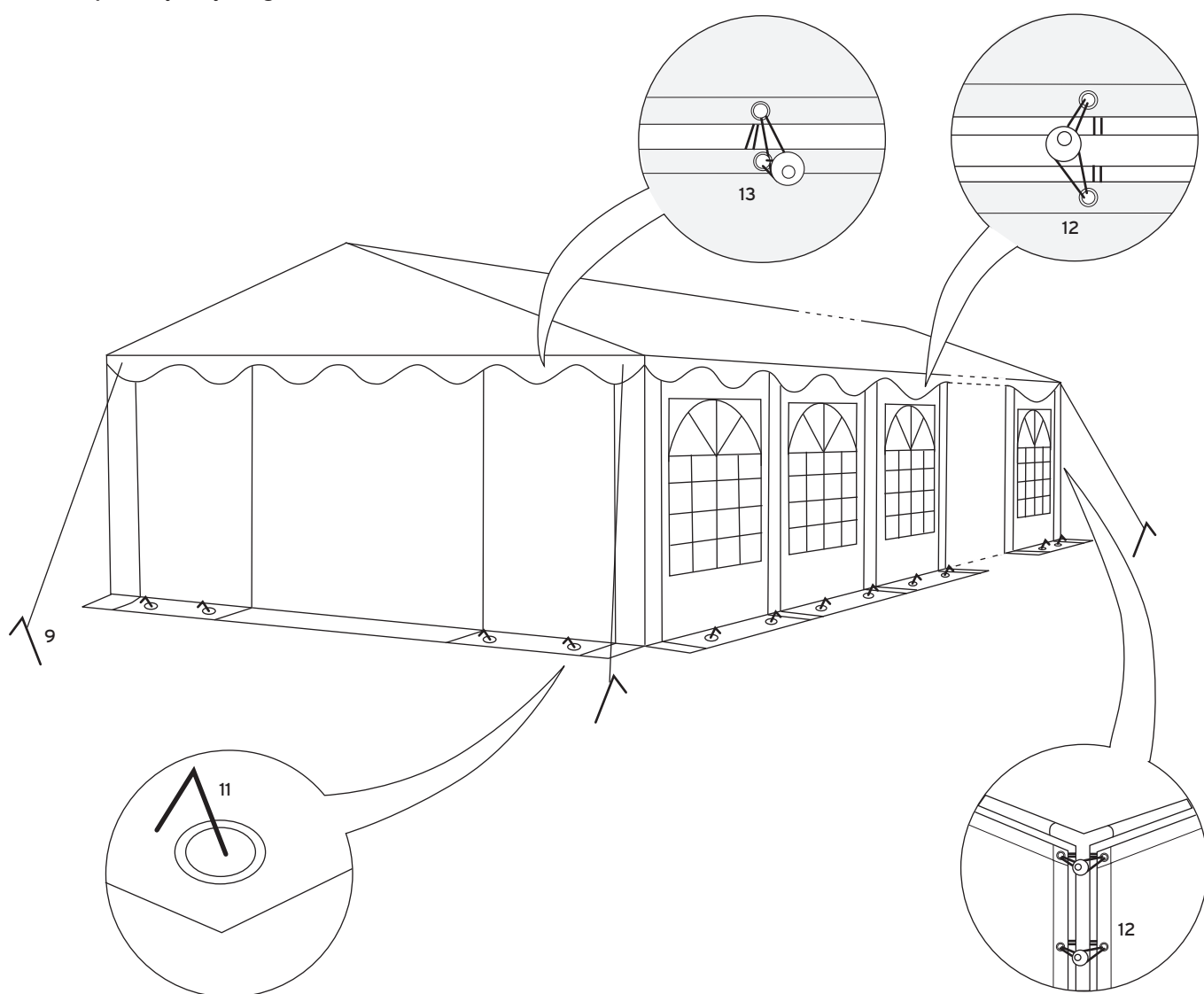

Czyszczenie i konserwacja













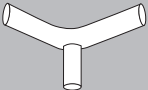
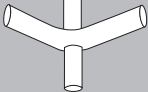

Dach i ściany boczne można myć wodą z mydłem. Ślady pleśni i plamy usuwać słabym roztworem chloru. Przestrzegać wskazówek producenta. Aby wykluczyć ryzyko powstania odbarwień, roztwór wypróbować najpierw w niewidocznym miejscu.

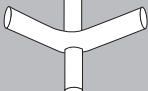
Uwaga! Nie wolno składać i pakować wilgotnego namiotu. Przed złożeniem namiot musi całkowicie wyschnąć.

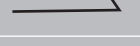

Ostrzeżenie

1. Należy zachować ostrożność podczas rozstawiania i składania namiotu, aby uniknąć jego uszkodzenia.
2. Stelaża nie narażać na zbyt duże obciążenia, ponieważ mogłoby to spowodować jego uszkodzenie.
3. Namioty są przeznaczone do użytku czasowego i w przypadku niesprzyjających warunków atmosferycznych należy je zdemontować.
4. Namiot rozstawiać w odpowiedniej odległości od przewodów wodnych, gazowych i elektrycznych, aby ich nie uszkodzić.
5. W przypadku używania odpowiednich grzejników (np. poprosić o radę sprzedawcę) należy je ustawiać w odległości nie mniejszej niż 1,2 metra od plandeki. Pod żadnym pozorem nie wolno używać otwartego ognia ani grzejników z otwartym płomieniem, np. parasoli grzewczych, promienników ogrodowych, nagrzewnic gazowych itp.
6. Osoba rozstawiająca namiot jest odpowiedzialna za jego właściwe przytwierdzenie do podłoża i tym samym za bezpieczeństwo.

Inhoud

Artikelnr.	Beschrijving	ID-nummer		6x6m	6x8m	6x10m	6x12m
30054	Stang 1470 mm 38-38	1		16	20	24	28
30055	Stang 1940 mm 38-38	2		9	12	15	18
30435	Stang 1920 mm 38-38 met gaten, voet	3		8	10	12	14
30089	Verbinding met gaten	4		8	10	12	14
30076	3-voud. verbinding 110°	5		4	4	4	4
30077	4-voud. verbinding 110°	6		4	6	8	10
30078	3-voud. verbinding 140°	7		2	2	2	2
30442	4-voud. verbinding 140°	8		2	3	4	5
30044	Schroefhaken	9		4	4	4	4
30046	Aardpen 6x180 mm	10		8	10	12	14
30047	Aardpen 4x160 mm	11		36	42	48	54
30430	Rubberen lus 14 cm type 1	12		92	110	128	146
30429	Rubberen lus 5 cm type 1	13		22	22	22	22
30050	Spanlijn 3 m	14		4	4	4	4
30383	Schroef 10 mm	15		58	74	90	106
30051	Dakhaken	16		8	10	12	14
30382	Inbussleutel	17		1	1	1	1

Inhoud

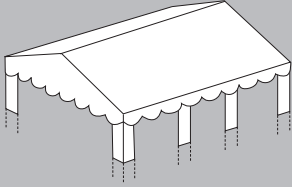
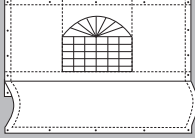
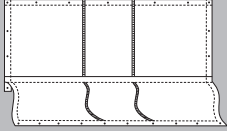
Artikelnr.	Beschrijving	ID-nummer		6x6m	6x8m	6x10m	6x12m
	Dak	18		12	16	20	24
	Zijwand	19		6	8	10	12
	Dak	20		1	1	1	1
	Zijwand	21		6	8	10	12
	Eindwand	22		2	2	2	2

Gebruiksaanwijzing

1

Zoek een egale ondergrond voor de tent. Pak de het karton uit en controleer of alle hier opgesomde onderdelen aanwezig zijn.

Stel het frame voor het dak samen door de delen 4 tot 8 aan de stangen (delen 1+2) te monteren en ter bevestiging de schroeven vast aan te draaien.

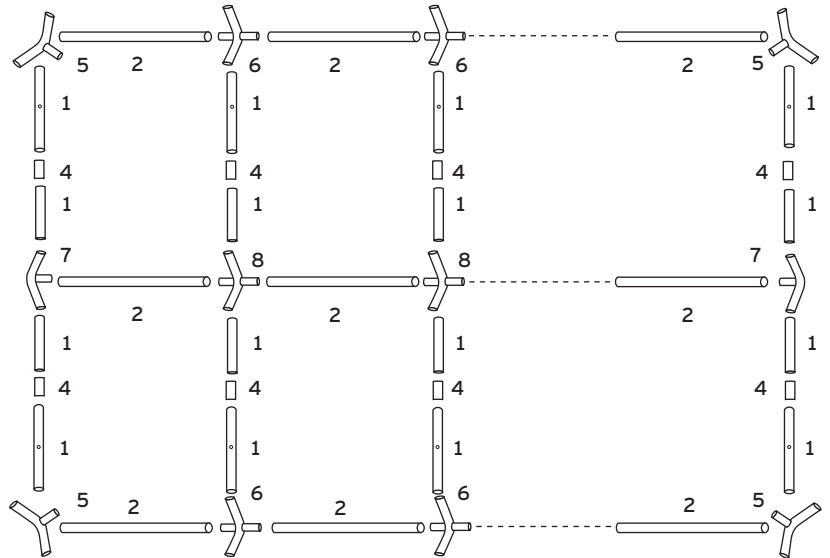

2

Met spanner (19) en draadtouw (18) stabiliseert u de dakconstructie

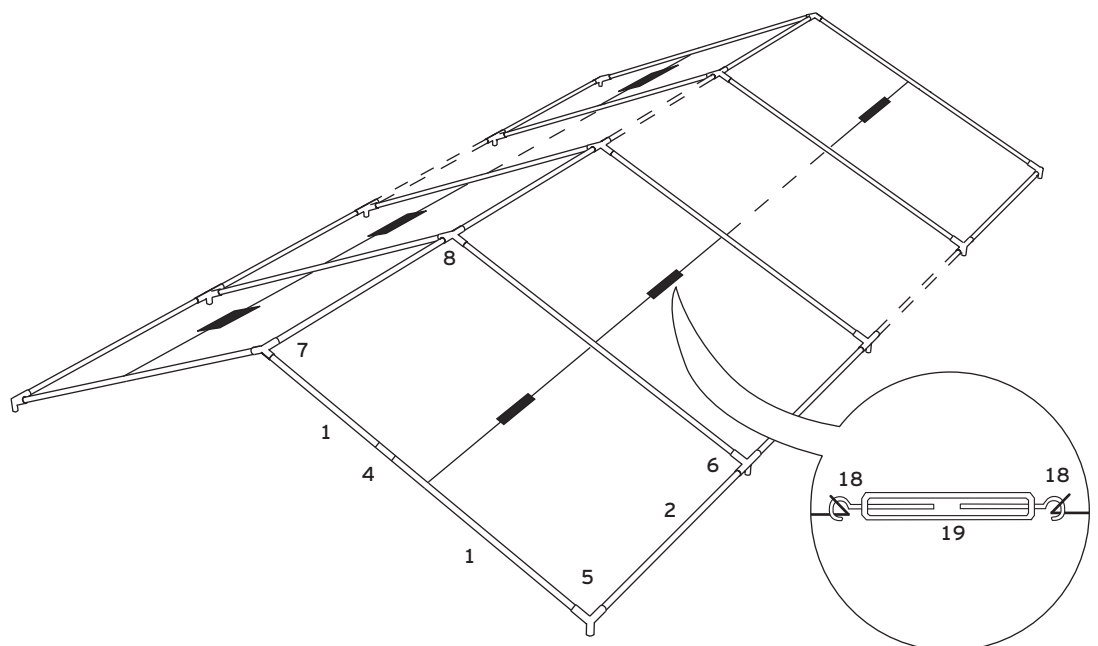

3

Hef één zijde van het tentframe op, en breng de benen (3) aan.

Breng het dak (20) aan op het frame en bevestig het met de rubberen lussen (13).

Let er op de rubberen lussen niet te strak te spannen, om het aanbrengen van de andere zijde niet te bemoeilijken.

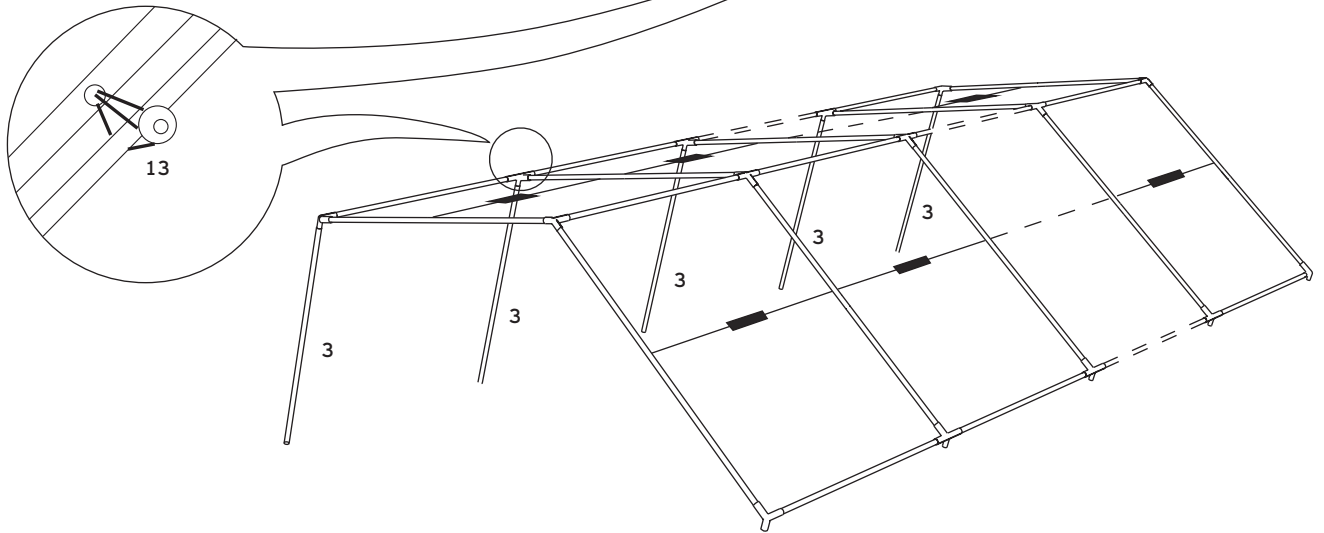
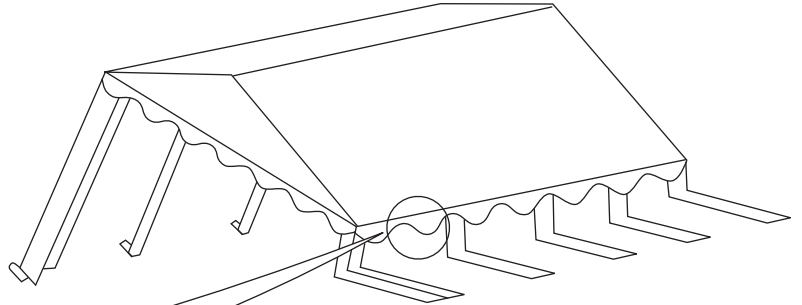

4

Breng de benen van de tegenoverliggende zijde aan.

Gebruik de aardpennen (10) om de voeten aan de grond te bevestigen.

De dakstroken worden met haken (16) aan de stangen (3) bevestigd.

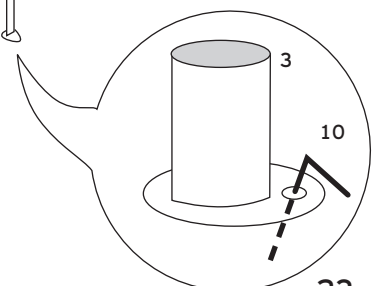
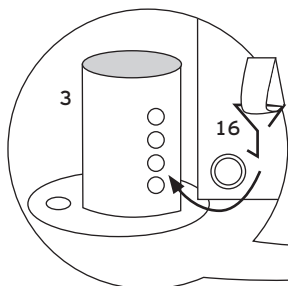
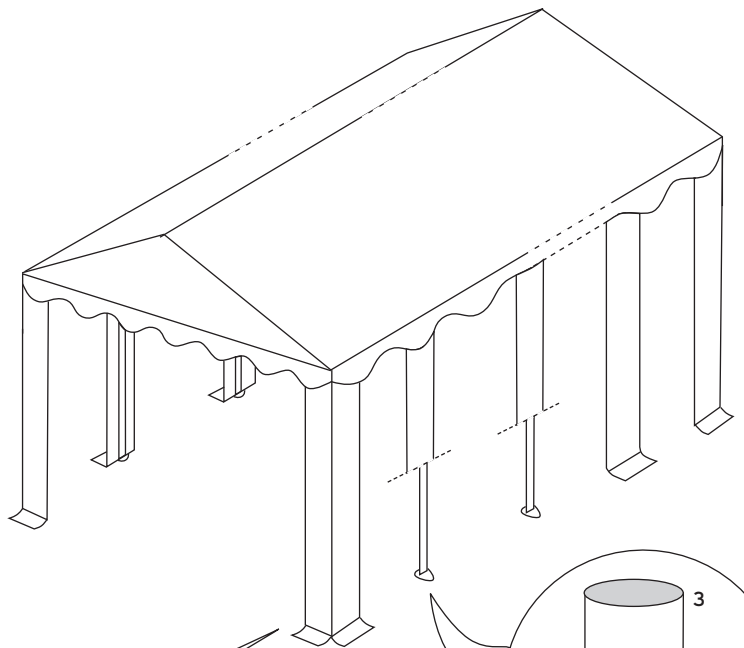

5 Spreid de zijwanden (21) en de eindwanden (22) uit en bevestig de zijwanden met de rubberen lussen (12) aan het frame en de eindwanden met de korte rubberen lussen (13) direct aan het dak. Met de korte aardpennen (11) bevestigt u de eindwanden aan de ondergrond. Vanaf elke hoek van de tent vertrekt een spanlijn. Ze wordt met een lange aardpen (9) aan de grond bevestigd.

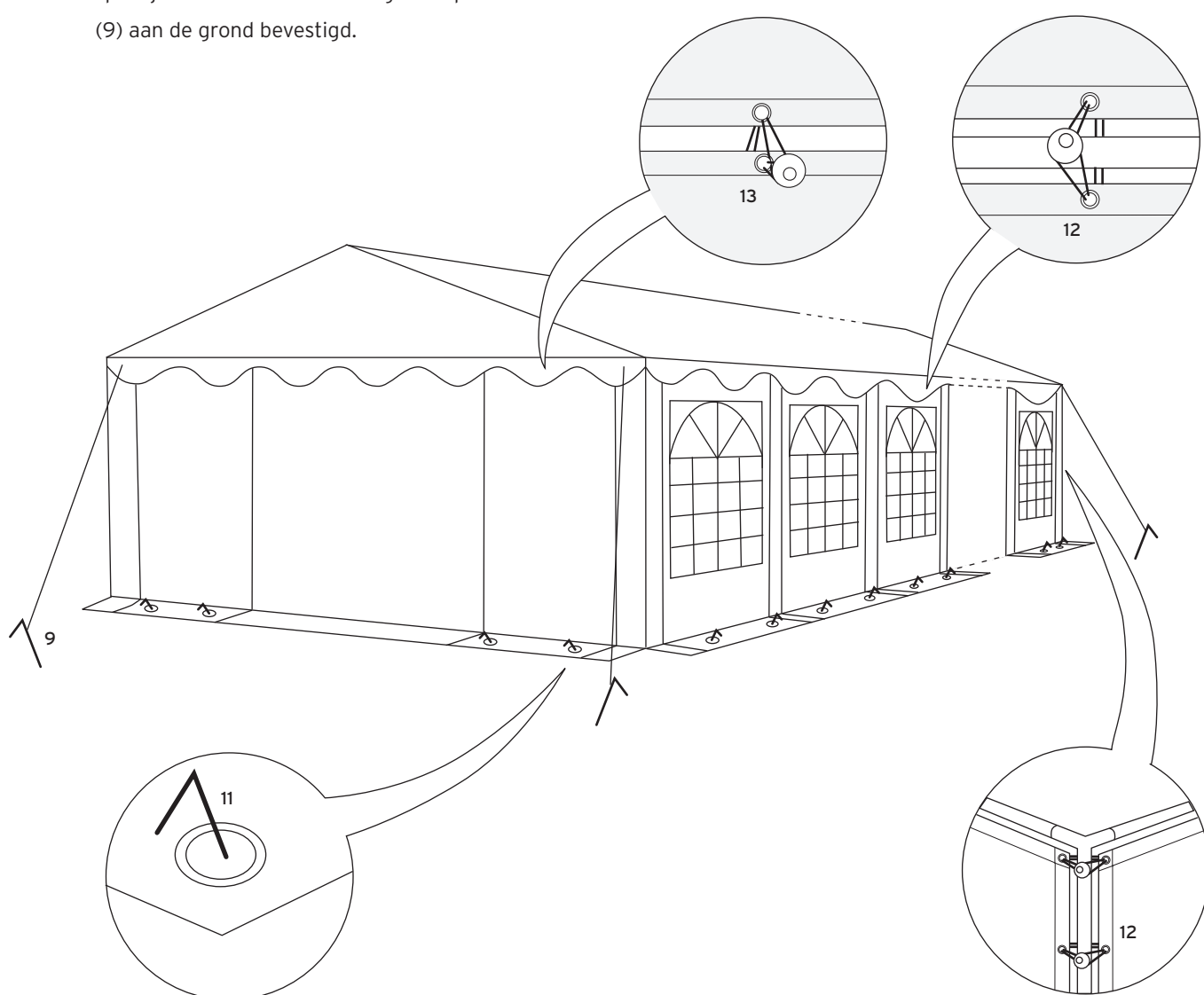

Reiniging en onderhoud













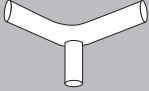
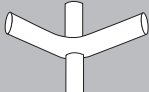

Dak en zijdelen kunnen met een zeepsopje worden afgewassen. Schimmels en vochtvlekken verwijdert u met een zachte chlooroplossing. Volg de aanwijzingen van de fabrikant op, en test de chlooroplossing op een niet zichtbare plaats, om zeker te zijn dat er geen verkleuring optreedt.

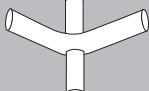
Let op! De partytent mag niet in natte toestand worden gedemonteerd en verpakt. Laat haar voordien volledig opdrogen.



Waarschuwing

1. Let er op de tent voorzichtig te behandelen, om defecten te vermijden.
2. Niet te veel kracht gebruiken bij het hanteren van de stangen: ze kunnen anders beschadigd raken.
3. Tenten zijn bedoeld als tijdelijke beschutting en moeten bij slechte weersomstandigheden gedemonteerd worden.
4. Zorg steeds voor een aangepaste afstand tot slangen, gas- en elektriciteitsleidingen, om deze niet te beschadigen.
5. Bij gebruik van een geschikt verwarmingsapparaat (zie voor nadere informatie de vakhandel) moet een afstand van minstens 1,2 m tot om het even welk vlak worden aangehouden. Open vuur en verwarmingsapparaten met open vlam zoals terrasverwarmingen, gaskachels e.d. mogen in geen geval worden gebruikt.
6. De bouwer is verantwoordelijk voor een aangepaste verankering en daarmee voor de veiligheid van de tent.

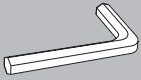
Contenu

Code art.	Désignation	N° de repère		6x6m	6x8m	6x10m	6x12m
30054	Tube 1470 mm 38-38	1		16	20	24	28
30055	Tube 1940 mm 38-38	2		9	12	15	18
30435	Tube 1920 mm 38-38 avec trous et pied	3		8	10	12	14
30089	Raccord droit avec un trou	4		8	10	12	14
30076	Raccord 3 axes 110°	5		4	4	4	4
30077	Raccord 4 axes 110°	6		4	6	8	10
30078	Raccord 3 axes 140°	7		2	2	2	2
30442	Raccord 4 axes 140°	8		2	3	4	5
30044	Crochet à visser	9		4	4	4	4
30046	Piquet de sol 6x180 mm	10		8	10	12	14
30047	Piquet de sol 4x160 mm	11		36	42	48	54
30430	Boucle caoutchouc 14 cm type 1	12		92	110	128	146
30429	Boucle caoutchouc 5 cm type 1	13		22	22	22	22
30050	Cordeau tendeur 3 m	14		4	4	4	4
30383	Vis 10 mm	15		58	74	90	106
30051	Crochet de toit	16		8	10	12	14
30382	Clé 6 pans	17		1	1	1	1

Contenu

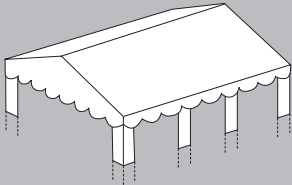
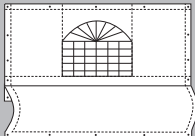
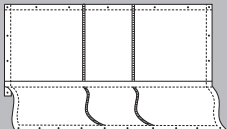
Code art.	Désignation	N° de repère		6x6m	6x8m	6x10m	6x12m
30081	Câble métallique	18		12	16	20	24
30080	Tendeur	19		6	8	10	12
	Toit	20		1	1	1	1
	Paroi latérale	21		6	8	10	12
	Paroi d'extrémité	22		2	2	2	2

Mode d'emploi

1

Cherchez un endroit où le sol est plat pour installer la tente. Déballez les cartons et vérifiez que toutes les pièces figurant dans la liste ci-dessus sont présentes.

Assemblez le cadre du toit en montant les pièces 4 à 8 sur les tubes (pièces 1+2) et en bloquant les vis pour fixer le tout.

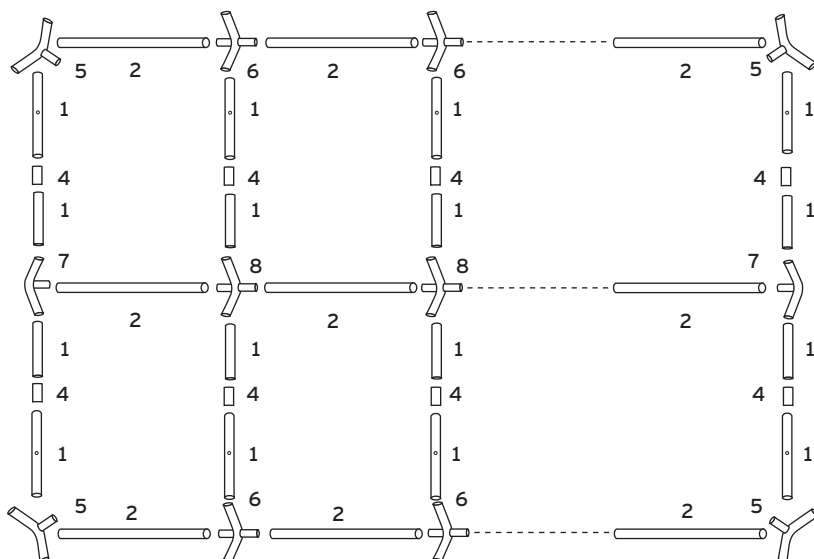

2

Stabilisez l'assemblage du toit au moyen du tendeur (19) et du câble métallique (18).

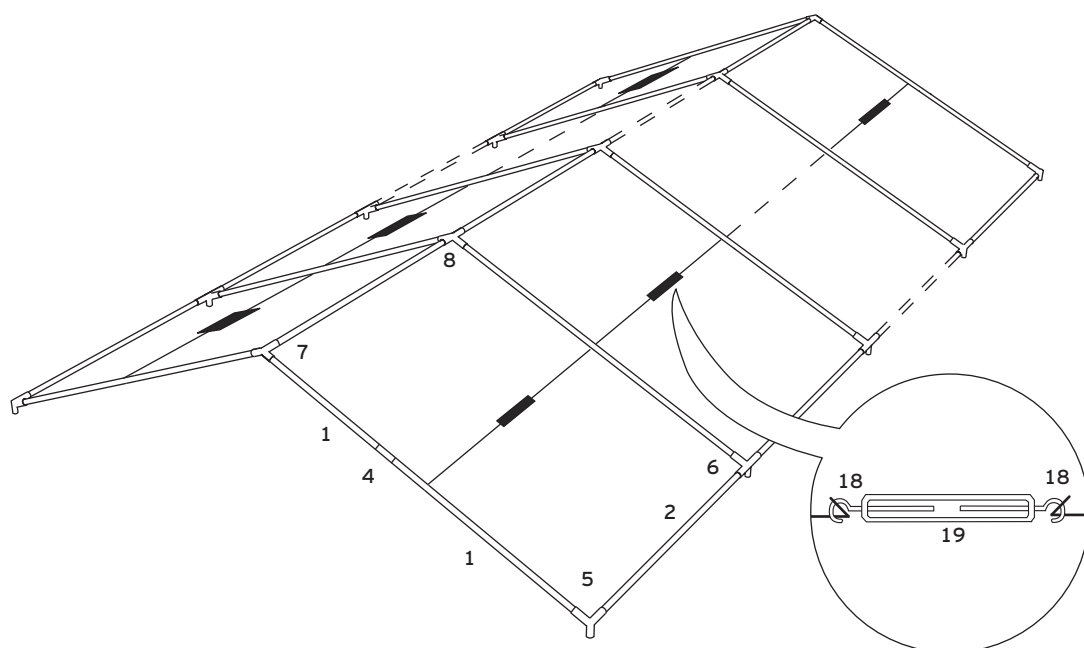

3

Soulevez un côté de l'ossature de la tente et emmanchez les montants (3).
Posez le toit (20) sur le cadre et fixez-le au moyen des boucles en caoutchouc (13).
Évitez de tendre exagérément les boucles en caoutchouc afin de ne pas rendre le montage de l'autre côté plus difficile.

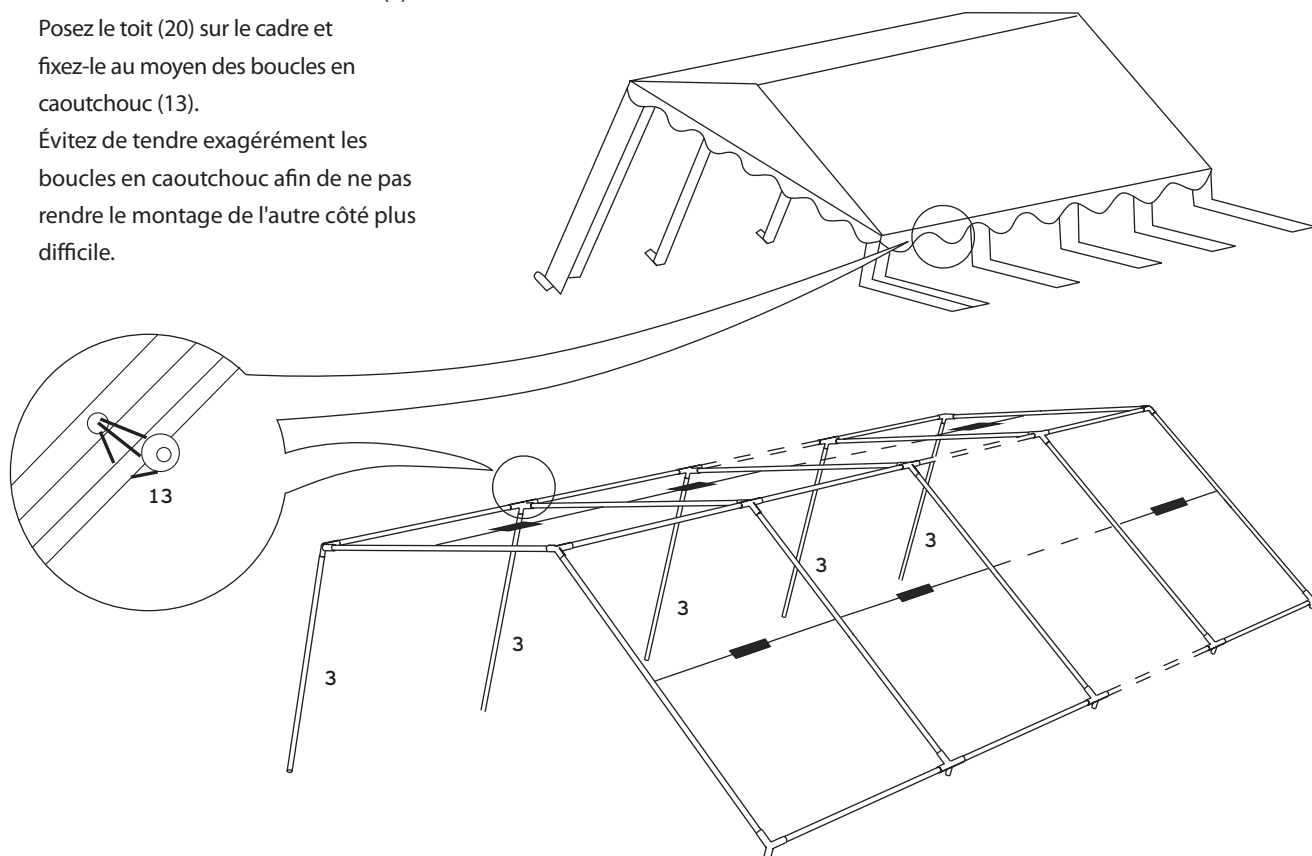

4

Emmanchez les montants du côté opposé.
Utilisez les piquets (10) pour immobiliser les pieds au sol.
L'habillage du toit se fixe aux tubes (16) au moyen de crochets (3).

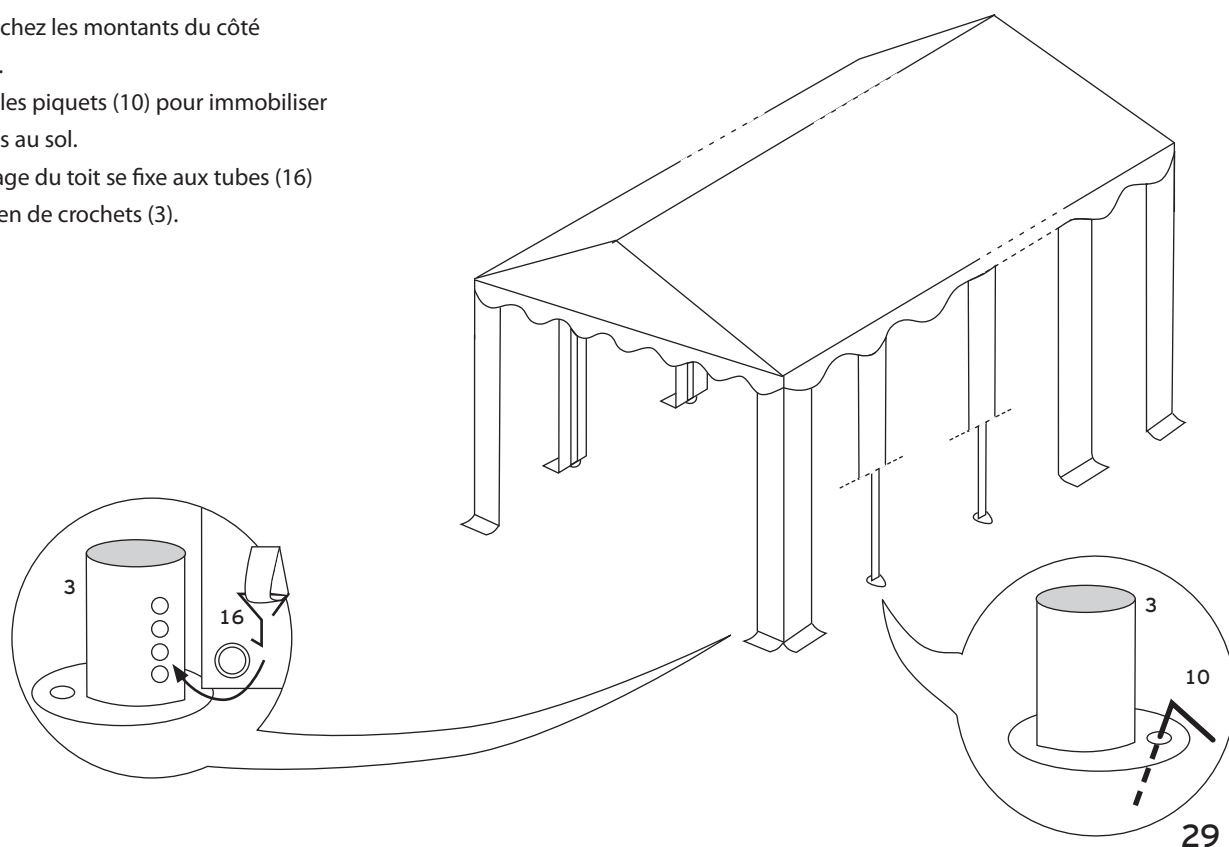

5

Écartez les parois latérales (21) et les parois d'extrémité (22) et fixez les parois latérales à l'ossature au moyen des boucles en caoutchouc (12) et les parois d'extrémité directement au toit au moyen des boucles courtes (13).

Fixez les parois d'extrémité au sol à l'aide des piquets courts (11). Le cordeau tendeur part de chaque angle de la tente et il est tendu au sol au moyen des tendeurs à vis (9).

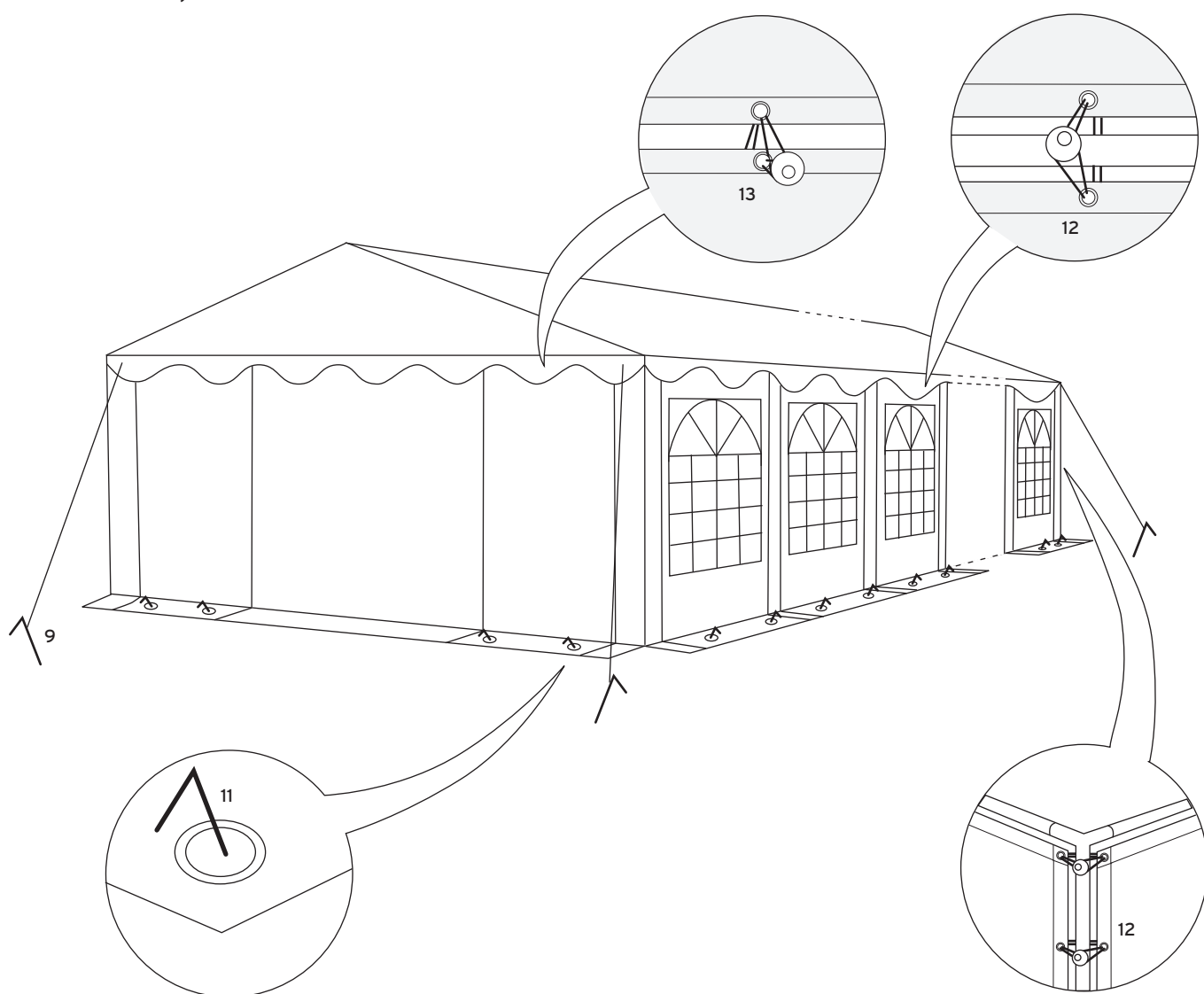

Nettoyage et entretien











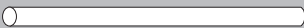

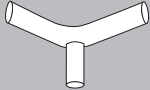
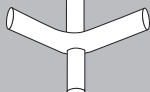
Le toit et les parois se lavent à l'eau savonneuse. Pour éliminer les moisissures et les taches d'humidité, utilisez une solution légèrement chlorée. Suivez les instructions du fabricant et testez la solution chlorée à un endroit non visible pour vous assurer qu'elle ne provoque pas de décoloration.

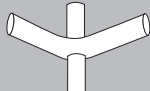
Attention ! La tente de réception ne doit en aucun cas être repliée et rangée lorsqu'elle est humide. Laissez-la sécher complètement auparavant.

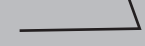

Avertissements

1. Veillez à manipuler la tente avec précautions pour éviter de la détériorer.
2. Évitez de forcer sur les tubes et les raccords, au risque de les endommager.
3. Les tentes sont destinées à des usages de loisirs temporaires et elles doivent être démontées en cas de mauvais temps.
4. Veillez à respecter systématiquement une distance appropriée par rapport aux tuyaux, aux conduites de gaz ou aux lignes électriques afin d'éviter de les endommager.
5. En cas d'utilisation d'appareils de chauffage adaptés (se renseigner par exemple auprès d'un vendeur spécialisé), respectez une distance minimum de 1,2 m par rapport à chaque matériau de bâchage. Les feux ouverts de même que les appareils de chauffage à flammes nues tels que champignons chauffants, radiateurs de terrasses, chauffages au gaz etc. ne doivent en aucun cas être utilisés.
6. L'installateur est responsable de l'ancrage adéquat et donc de la sécurité de la tente.

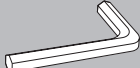
Obsah

Č. výrobku	Popis	ID číslo		6×6 m	6×8 m	6×10 m	6×12 m
30054	Tyč 1470 mm 38-38	1		16	20	24	28
30055	Tyč 1940 mm 38-38	2		9	12	15	18
30435	Tyč 1920 mm 38-38 s otvory, patkou	3		8	10	12	14
30089	Dvojitá spojka s otvory	4		8	10	12	14
30076	Rohová spojka se třemi konci 110°	5		4	4	4	4
30077	Rohová spojka se čtyřmi konci 110°	6		4	6	8	10
30078	Rohová spojka se třemi konci 140°	7		2	2	2	2
30442	Rohová spojka se čtyřmi konci 140°	8		2	3	4	5
30044	Šroubovací háček	9		4	4	4	4
30046	Hřeb do země 6×180 mm	10		8	10	12	14
30047	Hřeb do země 4×160 mm	11		36	42	48	54
30430	Pryžová smyčka 14 cm typ 1	12		92	110	128	146
30429	Pryžová smyčka 5 cm typ 1	13		22	22	22	22
30050	Napínací šňůra 3 m	14		4	4	4	4
30383	Šroub 10 mm	15		58	74	90	106
30051	Střešní háček	16		8	10	12	14
30382	Imbusový klíč	17		1	1	1	1

Obsah

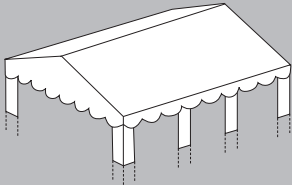
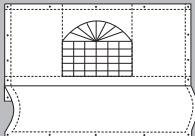
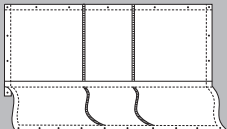
Č. výrobku	Popis	ID číslo		6×6 m	6×8 m	6×10 m	6×12 m
30081	Ocelové lano	18		12	16	20	24
30080	Napínák	19		6	8	10	12
	Střecha	20		1	1	1	1
	Boční stěna	21		6	8	10	12
	Koncová stěna	22		2	2	2	2

Návod k použití

1 Vyhledejte rovný poklad, na nějž stan umístíte. Vybalte kartony a zkontrolujte, zda obsahují veškeré zde uvedené díly.

Složte rám střechy: díly 4 až 8 namontujte na tyče (díly 1+2) a důkladně je připevněte pomocí šroubů.

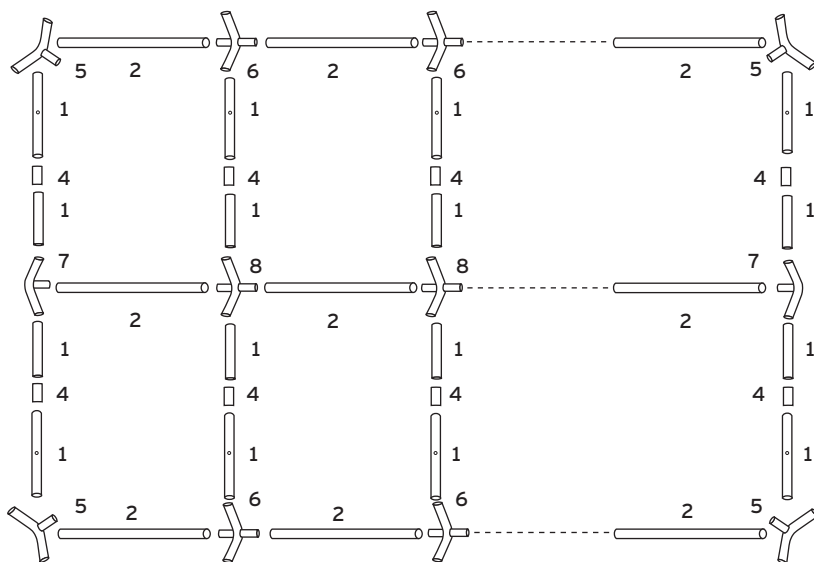

2 Střešní konstrukci stabilizujte pomocí napínáku (19) a ocelového lana (18).

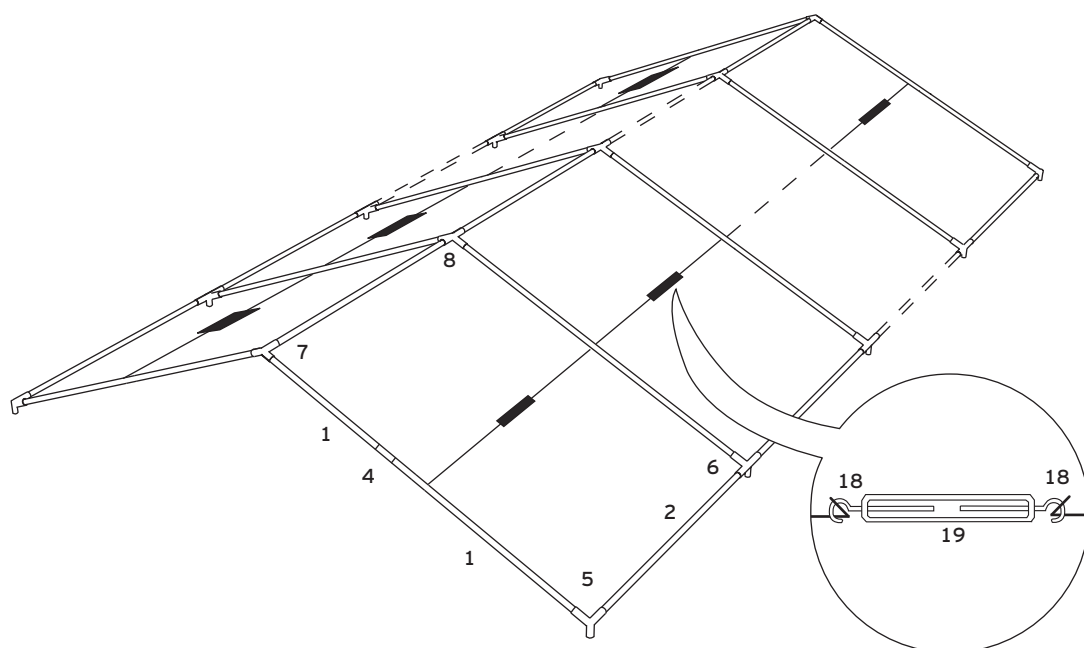

3

Nadzdvihněte jednu stranu kostry stanu a nasadte na ni nohy (3).

Položte na rám střechu (20) a připevněte ji pryžovými smyčkami (13).

Dejte pozor, abyste pryžové smyčky nenapnuli příliš, a neztížili si tak instalaci druhé strany.

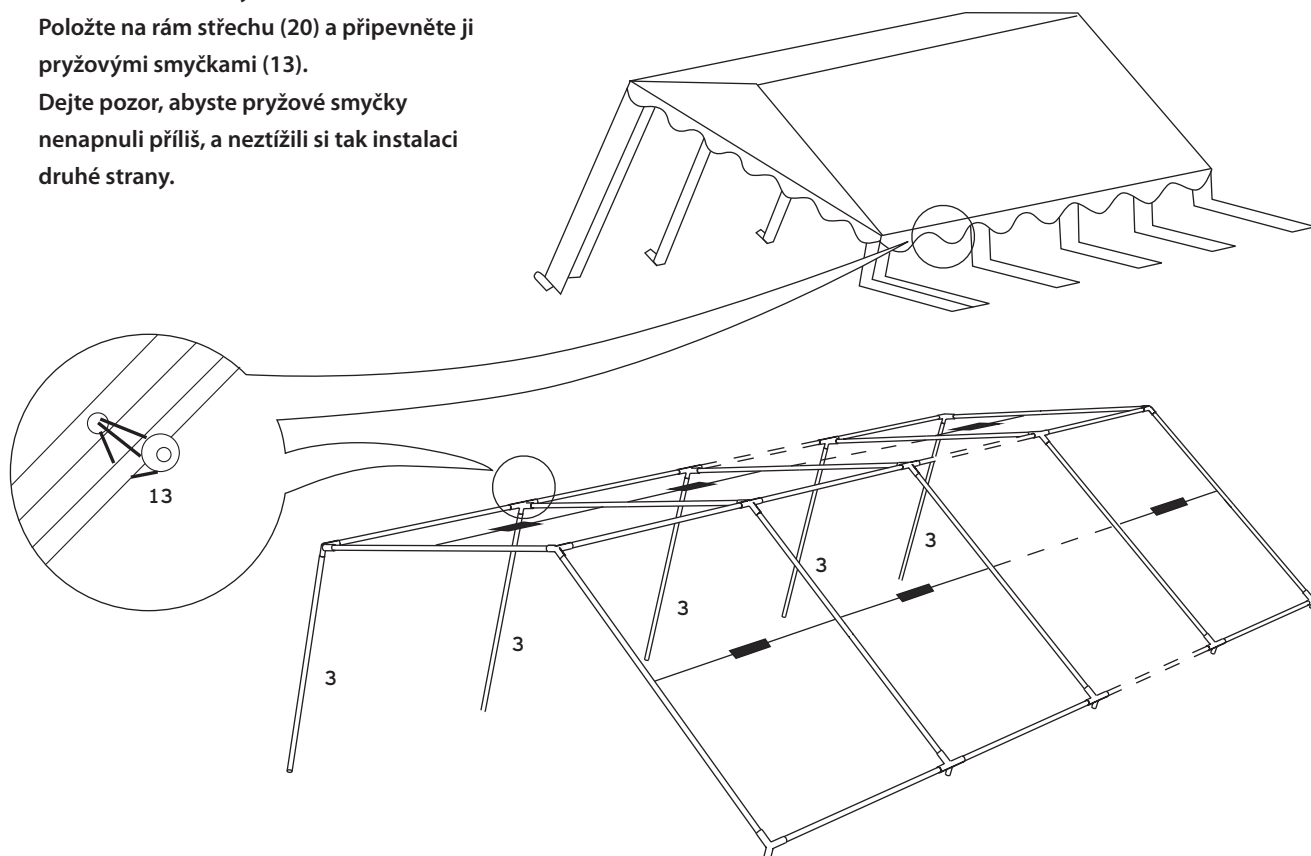

4

Nasadte nohy na protilehlou stranu.

K připevnění patek k zemi použijte hřeby do země (10).

Střešní lemy připevněte k tyčím (16) pomocí háčků (3).

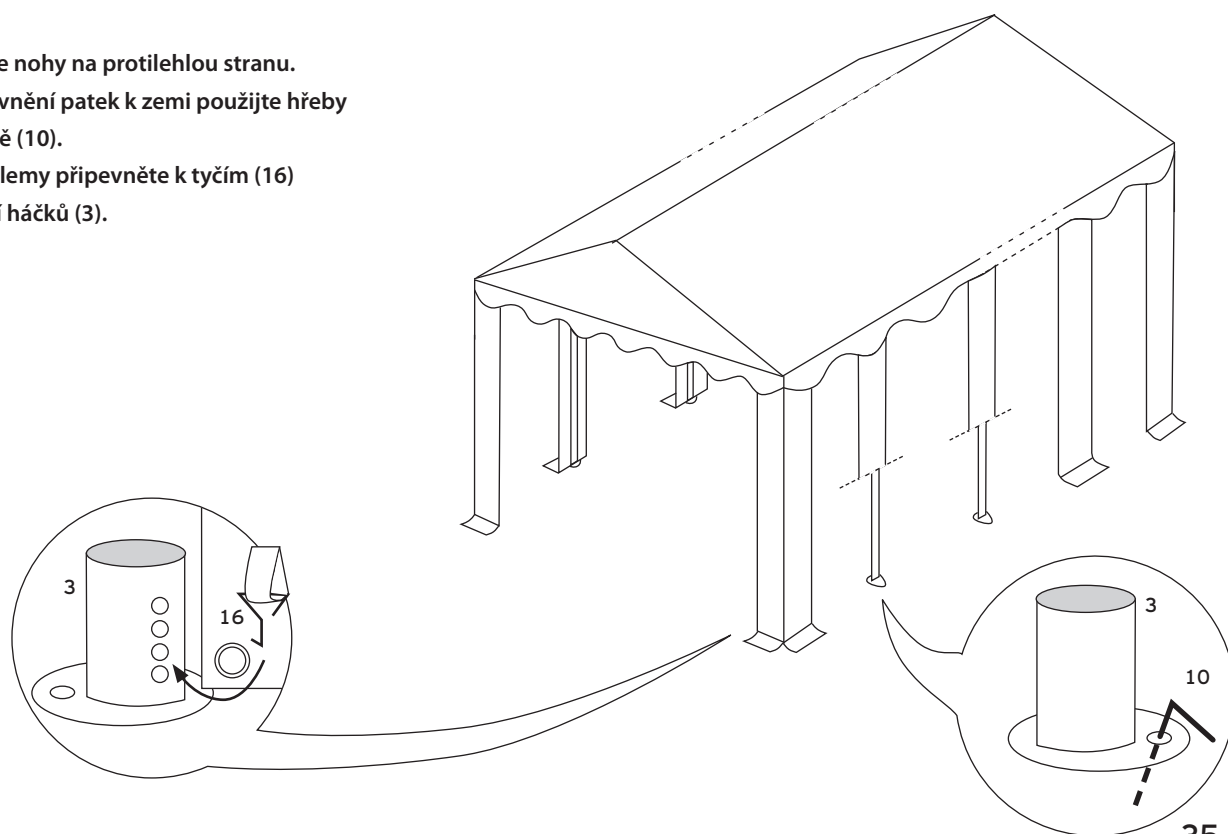

5

Rozprostřete boční (21) a koncové stěny (22). Boční stěny připevněte pryžovými smyčkami (12) ke kostře, koncové stěny pak krátkými pryžovými smyčkami (13) přímo ke střeše. Pomocí krátkých hřebů do země (11) připevněte koncové stěny k zemi. Napínací šňůra se natahuje z každého rohu stanu ak zemi se kotví pomocí šroubovacího háčku (9).

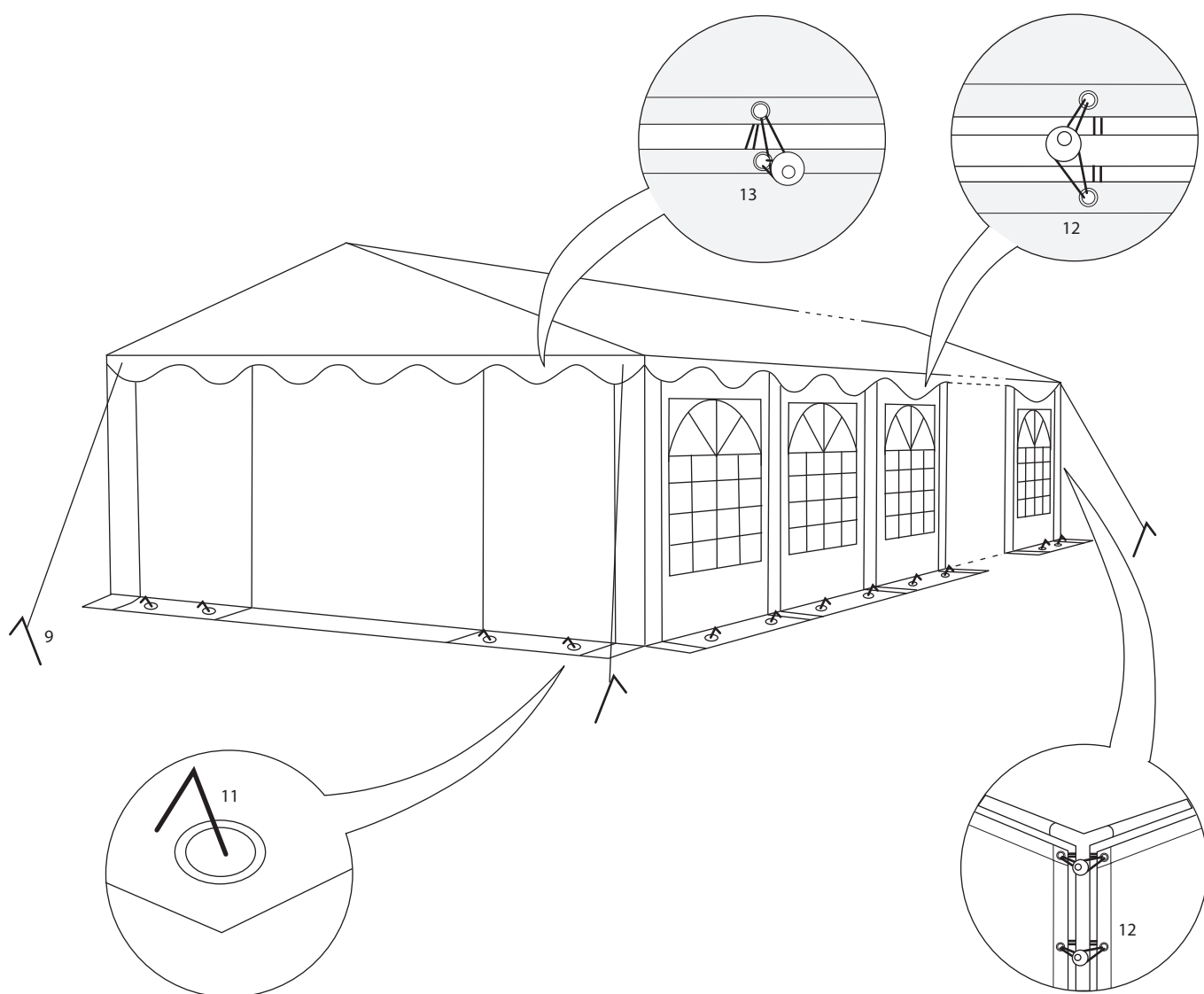

Čištění a údržba









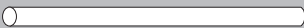

Střechu a boční části lze omývat mýdlovým roztokem. Plíseň a skvrny vzniklé vlhkostí odstraňujte jemným chlorovým roztokem. Dodržujte pokyny výrobce a chlorový roztok nejprve vyzkoušejte na místě, které není vidět. Tímto způsobem se ujistěte, zda nedochází ke změně zbarvení.

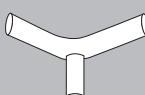
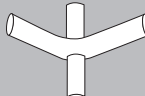
Pozor! Party stan se nesmí skládat ani balit ve vlhkém stavu. Nechejte jej před tím zcela vyschnout.

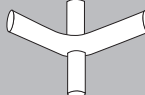

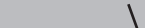
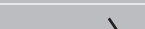
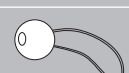
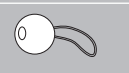
Varování

1. Se stanem manipulujte opatrně, předejdete tak jeho poškození.
2. Na soutyčí nepoužívejte nadměrnou sílu, jinak by mohlo dojít k jeho poškození.
3. Stany jsou určeny k dočasnému pobytu a neměly by se sestavovat za nepříznivých povětrnostních podmínek.
4. Vždy udržujte vhodný odstup od hadic, plynového a elektrického vedení, aby nedošlo k jejich poškození.
5. Při používání vhodných topných těles (informace získáte například ve specializovaných obchodech) dodržujte minimální odstup 1,2 metru od plachty. V žádném případě byste neměli používat otevřený oheň a topná tělesa, která otevřený oheň využívají, například topné hříby, terasové sálače, plynová topidla atd.
6. Sestavující osoba odpovídá za přiměřené ukotvení, a tím pádem za bezpečnost stanu.

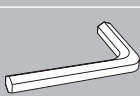
Contenido

Nº de art.	Descripción	Nº de ident.		6x6m	6x8m	6x10m	6x12m
30054	Barra 1470 mm 38-38	1		16	20	24	28
30055	Barra 1.940 mm 38-38	2		9	12	15	18
30435	Barra 1.920 mm 38-38 con agujeros, pie	3		8	10	12	14
30089	Conector doble con agujeros	4		8	10	12	14
30076	Conector angular triple 110°	5		4	4	4	4
30077	Conector angular cuádruple 110°	6		4	6	8	10
30078	Conector angular triple 140°	7		2	2	2	2
30442	Conector angular cuádruple 140°	8		2	3	4	5
30044	Gancho roscado	9		4	4	4	4
30046	Clavo de tierra 6x180 mm	10		8	10	12	14
30047	Clavo de tierra 4x160 mm	11		36	42	48	54
30430	Pasador de goma 14 cm tipo 1	12		92	110	128	146
30429	Pasador de goma 5 cm tipo 1	13		22	22	22	22
30050	Cuerda tensora 3 m	14		4	4	4	4
30383	Tornillo 10 mm	15		58	74	90	106
30051	Gancho de techo	16		8	10	12	14
30382	Llave Allen	17		1	1	1	1

Contenido

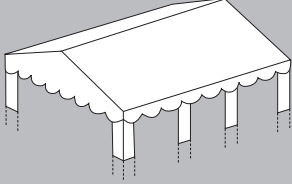
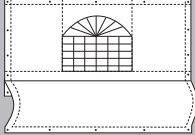
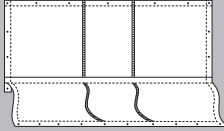
Nº de art.	Descripción	Nº de ident.		6x6m	6x8m	6x10m	6x12m
30081	Cable metálico	18		12	16	20	24
30080	Tensor	19		6	8	10	12
	Techo	20		1	1	1	1
	Pared lateral	21		6	8	10	12
	Pared final	22		2	2	2	2

Manual de instrucciones

1

Busque una superficie llana para instalar la carpa. Abra el embalaje y compruebe si están todas las piezas que aquí se enumeran.

Ensamble el armazón del techo montando las piezas de 4 a 8 en las barras (piezas 1+2) y apriete los tornillos para fijarlas.

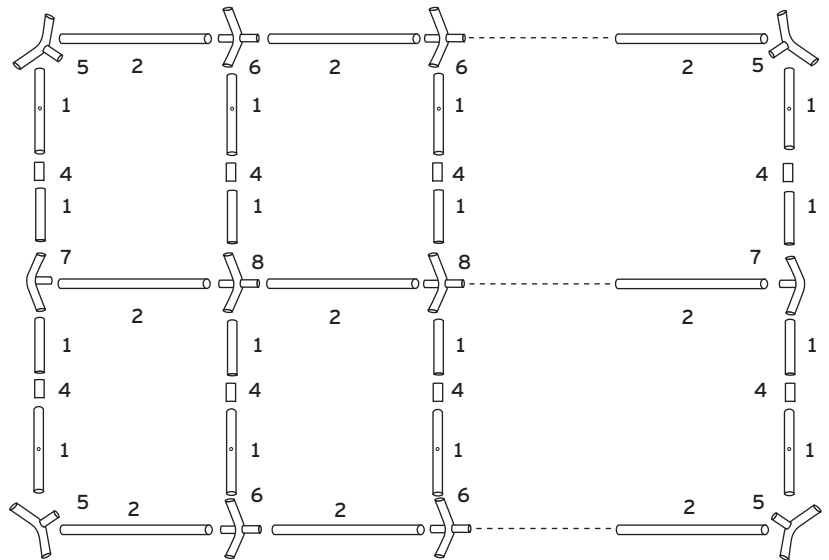

2

Utilice el tensor (19) y el cable metálico (18) para estabilizar la estructura del techo.

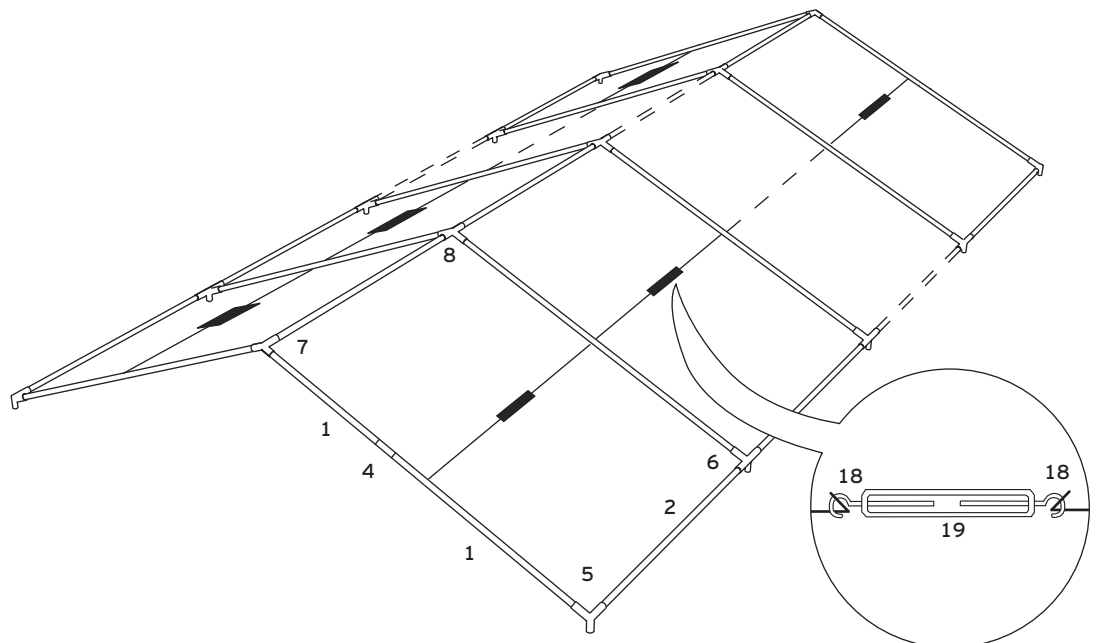

3

Levante una parte de la estructura de la carpa y coloque las patas (3).

Coloque el techo (20) sobre el armazón y sujételo con los pasadores de goma (13).

Procure que los pasadores de goma no queden muy tirantes para no dificultar la colocación de la otra parte.

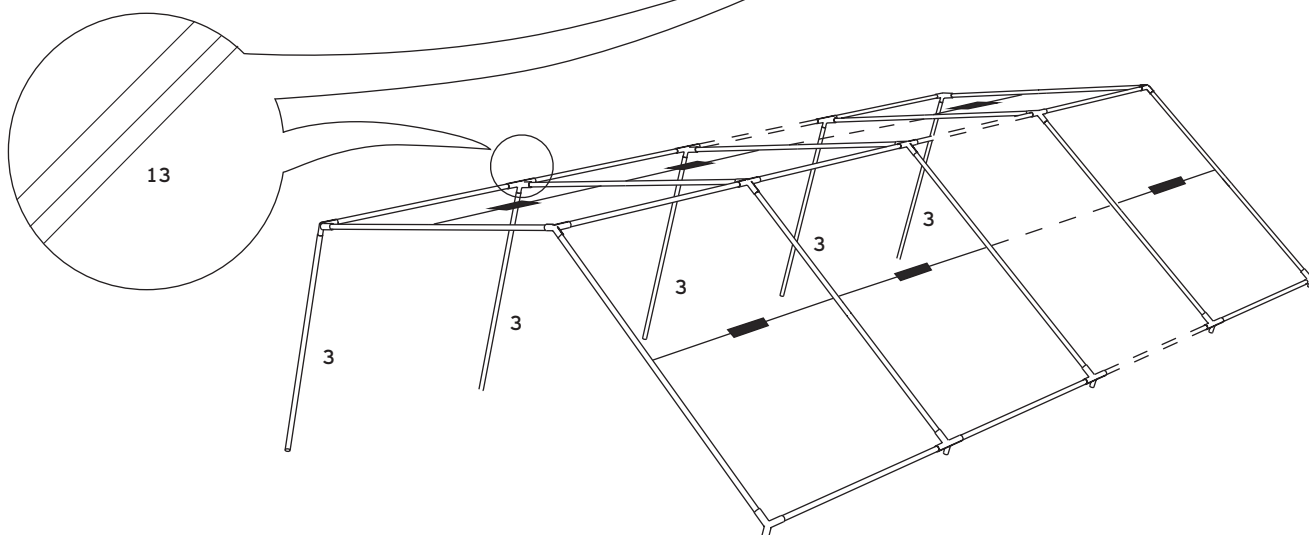
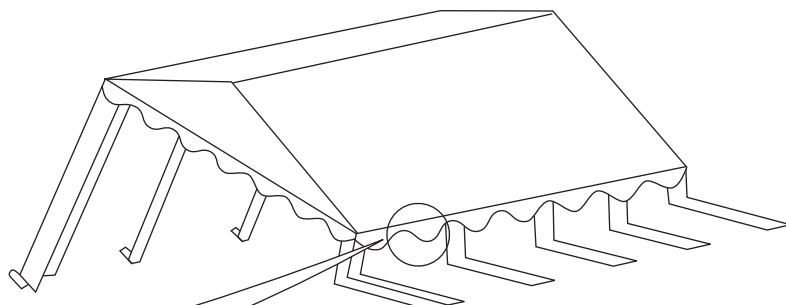

4

Coloque las patas de la parte contraria.

Utilice los clavos de tierra (10) para sujetar los pies al suelo.

La cubierta del techo se fija a las barras (3) con ganchos (16).

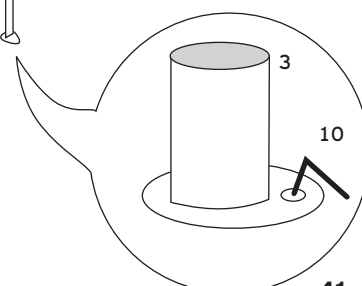
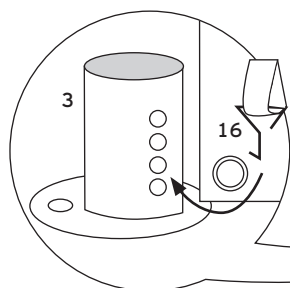
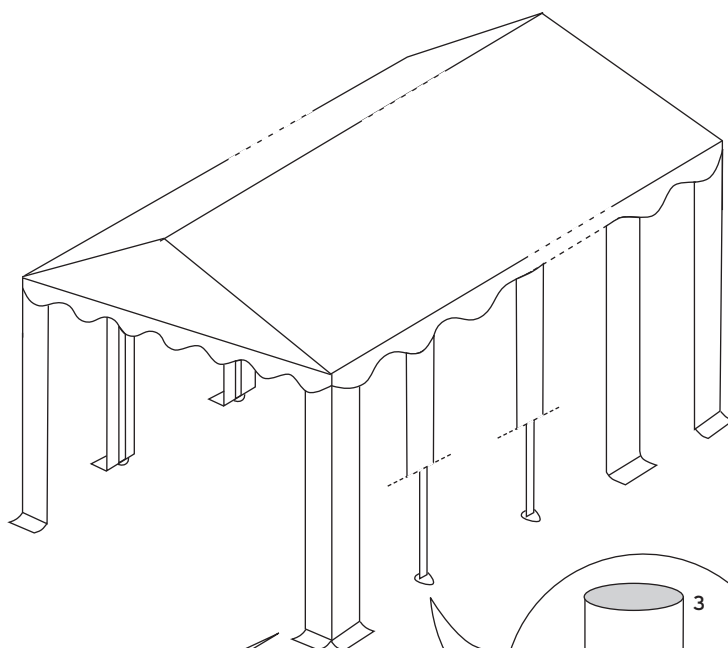

5

Extienda las paredes laterales (21) y finales (22) y sujete las paredes laterales con los pasadores de goma (12) al armazón. Las paredes finales se fijan directamente al techo con los pasadores de goma cortos (13). Fije las paredes finales al suelo con los clavos de tierra cortos (11). La cuerda tensora se extiende desde cada esquina de la carpa y se sujeta al suelo con el gancho roscado (9).

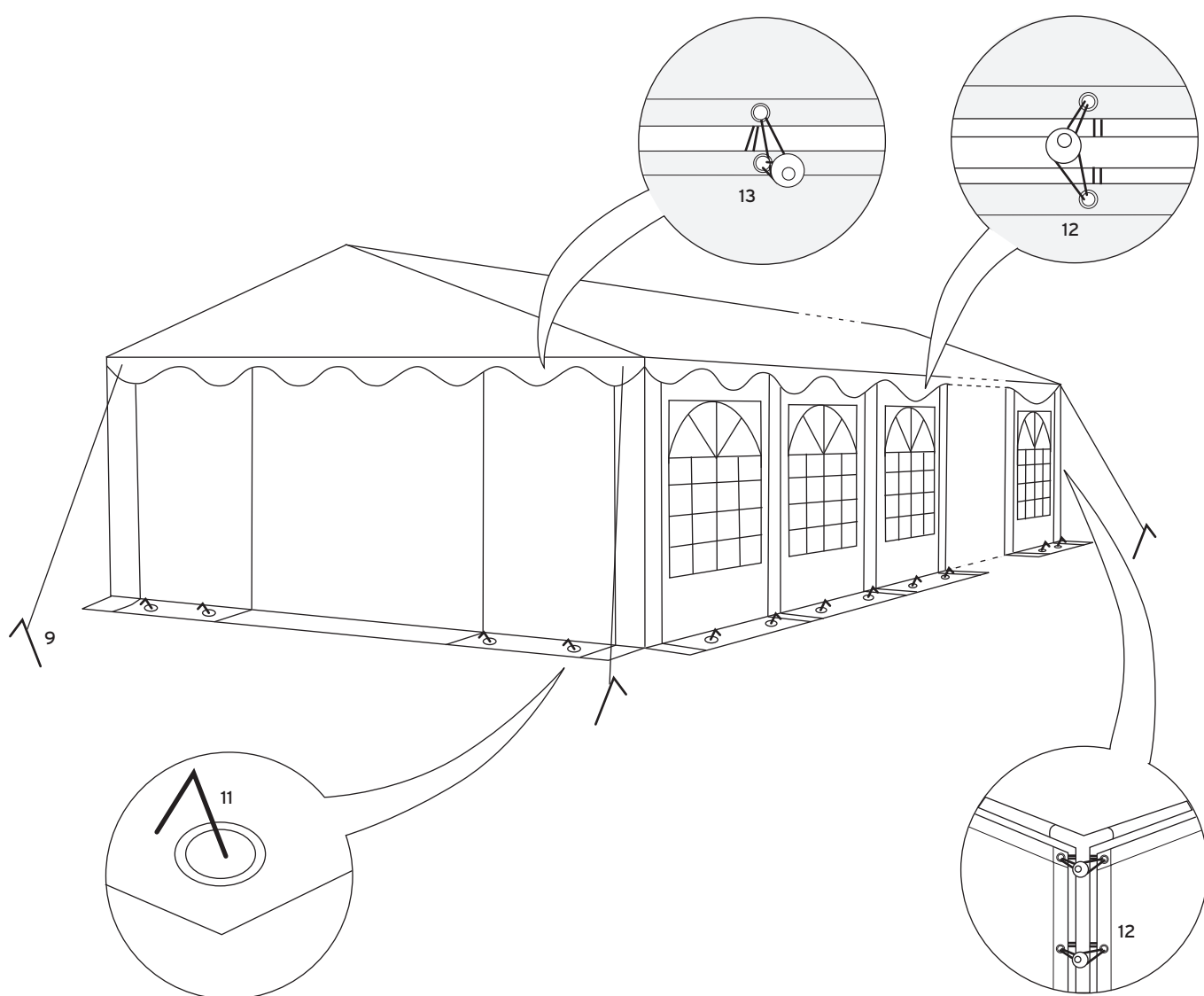

Limpieza y mantenimiento

El techo y las piezas laterales pueden lavarse con lejía jabonosa. Limpie el moho y las manchas de humedad con una solución suave de cloro. Siga las instrucciones del fabricante y pruebe la solución de cloro en una zona que no se vea para asegurarse de que no se produzcan decoloraciones.

¡Atención! No pliegue la carpa ni la embale si está húmeda, deje que antes se seque por completo.

Advertencias

1. Procure manejar la carpa con cuidado para evitar daños.
2. No ejerza demasiada fuerza sobre las barras, ya que podrían dañarse.
3. Las carpas han sido diseñadas como alojamiento temporal y deben desmontarse en caso de condiciones atmosféricas desfavorables.
4. Procure que siempre haya una distancia adecuada con tubos y conducciones de gas o electricidad para evitar que se dañen.
5. Si se utilizan calefactores adecuados (infórmese en un comercio especializado), se ha de mantener una distancia de al menos 1,2 m con el material de las lonas. No haga nunca fuegos al aire libre ni utilice calefactores con llamas libres, como estufas para terrazas, calentadores de gas, etc.
6. La persona que instale la carpa es responsable de realizar un anclaje adecuado de la misma para garantizar su seguridad.