

DANCOVER[®]

.com

Manual
for
Polytunnel Greenhouse
3x6m

NOTICE DE MONTAGE ET D'UTILISATION

ASSEMBLY INSTRUCTIONS AND USER GUIDE

MONTAGE- EN GEBRUIKSHANDLEIDING

AUFBAU-UND BENUTZUNGS-ANLEITUNG

SERRE DE JARDIN 3m x 6m
3m x 6m HOBBY GREENHOUSE
TUINKAS 3m x 6m
HOBBYGEWÄCHSHÄUSER
3m x 6m

INSTRUCTIONS DE POSE, D'UTILISATION, D'ENTRETIEN ET DE MAINTENANCE

RECOMMANDATIONS GENERALES

Vous venez de commander une serre et nous vous en remercions. Veuillez consulter scrupuleusement cette notice et respecter les consignes de pose et d'utilisation qui sont indiquées. Il est très important de lire toute la notice avant de commencer le montage. Leur non-respect dégagerait le vendeur de toute responsabilité.

UN MONTAGE DE MAUVAISE QUALITE PEUT INFLUER CONSIDERABLEMENT SUR LA RESISTANCE DE LA SERRE.

RECEPTION DU MATERIEL

Nous vous recommandons de vérifier le contenu des colis à l'aide du tableau récapitulatif de pièces que vous trouverez en début de notice de montage.

INSTRUCTIONS FOR ASSEMBLY, USE, CARE AND MAINTENANCE

GENERAL RECOMMENDATIONS

You have just ordered a greenhouse. Please read this instruction carefully and follow the advice given concerning the construction, use, care and maintenance. The supplier will not accept responsibility in the event of non compliance.

POOR CONSTRUCTION QUALITY CAN CONSIDERABLY REDUCE THE STRUCTURAL RESISTANCE OF THE GREENHOUSE.

RECEIVING THE MATERIAL

It is recommended to verify the contents of the packages with the help of the summary table that you will find at the beginning of the assembly instructions guide.

INSTRUCTIES VOOR INSTALLATIE, GEBRUIK, REINIGING EN ONDERHOUD

ALGEMENE AANBEVELINGEN

U heeft een kas besteld en wij willen u daarvoor bedanken. Neem zorgvuldig deze handleiding door en neem de installatie- en gebruiksinstructies die erin staan vermeld in acht. Het is belangrijk om de handleiding volledig te lezen voordat u met de montage begint.

In geval van niet in acht nemen van de instructies vervalt iedere verantwoordelijkheid van de verkoper.

EEN SLECHTE MONTAGE VAN DE KAS KAN DE WEERSTAND ERVAN AANZIENLIJK BEÏNVLOEDEN.

ONTVANGST VAN HET MATERIAAL

Wij raden u aan om de inhoud van de pakketten te verifiëren met behulp van de overzichtstabel met onderdelen die u in het begin van de montagehandleiding vindt.

INSTRUKTIONEN FÜR DIE BENUTZUNG, INSTANDHALTUNG UND WARTUNG

ALLGEMEINE EMPFEHLUNGEN







Sie haben einen Gewächshaus bestellt ; bitte lesen Sie diese Beschreibung aufmerksam durch und beachten Sie die darin gegebenen Anweisungen zur Aufstellung, Benutzung, Instandhaltung und Wartung. Lesen Sie vor Montage unbedingt die gesamte Bedienungsanleitung! Die Nichtbeachtung entbindet den Verkäufer von jeglicher Verantwortung.

EINE MONTAGE VON SCHLECHTER QUALITÄT KANN SICH BETRÄCHTLICH AUF DIE STANDFESTIGKEIT DES GEWÄCHSHAUS AUSWIRKEN.

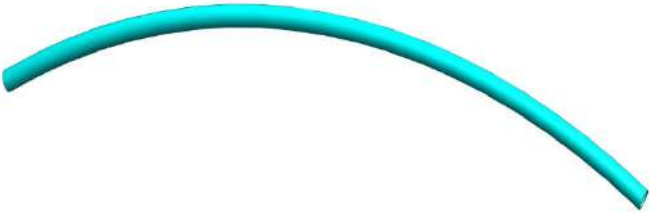
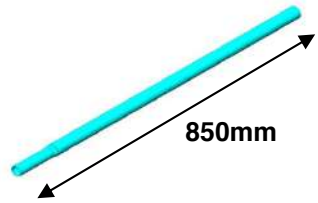

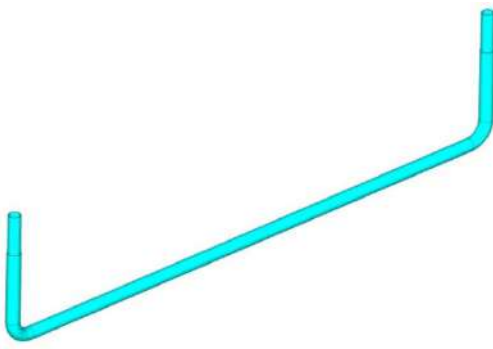
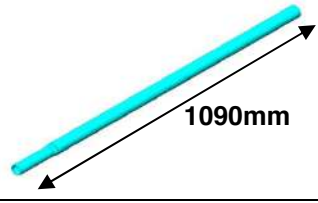

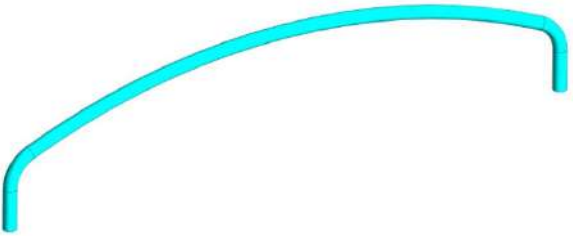
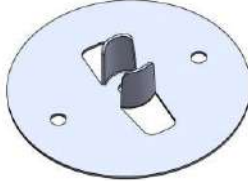

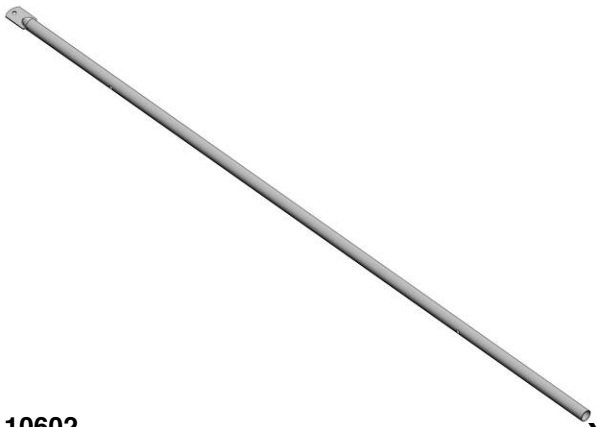
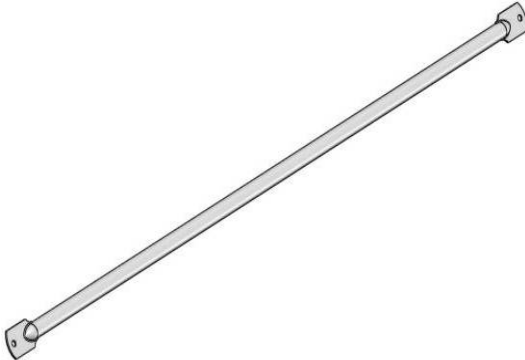

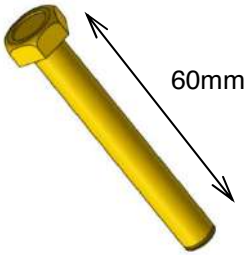

MATERIALANNAHME

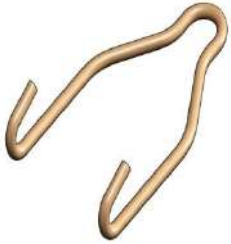
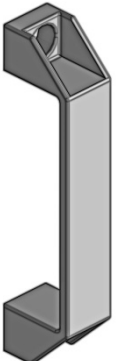
Wir empfehlen Ihnen, den Inhalt der Pakete anhand der Stückliste, die Sie am Anfang der Montageanleitung finden, zu überprüfen.

LISTE DES PIÈCES
 PARTS LIST
 LIJST VAN ONDERDELEN
 STÜCKLIST

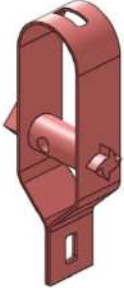
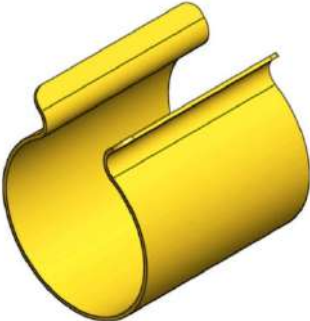
 P110598 x15	 P110542 x10
	 P110601 x4
 P110600 x2	 P110424 x4
	 P250005 x10
 P110603 x2	 P620717 x10
	 P620724 x10
 P110602 x4	 P240062 x8

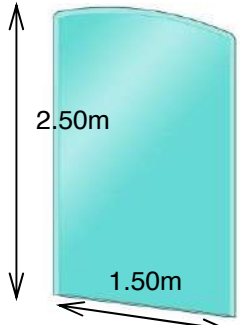
**LISTE DES PIÈCES
PARTS LIST
LIJST VAN ONDERDELEN
STÜCKLIST**

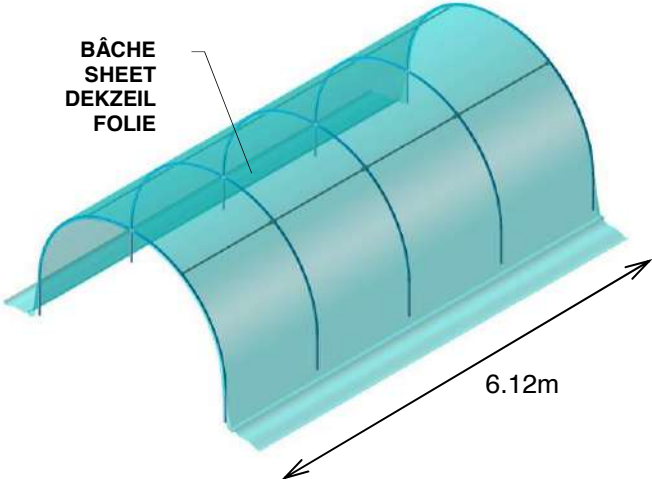
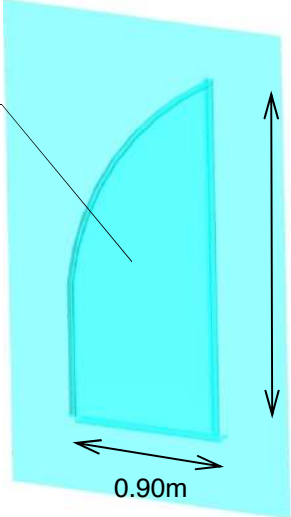
 <p>P710006 x4</p>	 <p>P710163 x24</p>	 <p>P610046 1.50m</p>	 <p>P720013 x4</p>
 <p>P730182 x2</p>	 <p>P620842 x10</p>  <p>P710010 x28</p>	 <p>P720082 14m</p>	 <p>P730001 x2</p>
 <p>P620003 x70</p>	 <p>P410007 x4</p>	 <p>P881815 x2</p>	 <p>P620227 x4</p>
 <p>BÂCHE SHEET DEKZEIL FOLIE</p> <p>P881821 x1</p>		 <p>BÂCHE SHEET DEKZEIL FOLIE</p> <p>P881828 x4</p>	

OUTILLAGE NECESSAIRE (Non fourni)
NECESSARY TOOLS (Not supplied)
BENODIGD GEREEDSCHAP (Niet meegeleverd)
BENÖTIGT WERKZEUGE (Nicht geliefert)

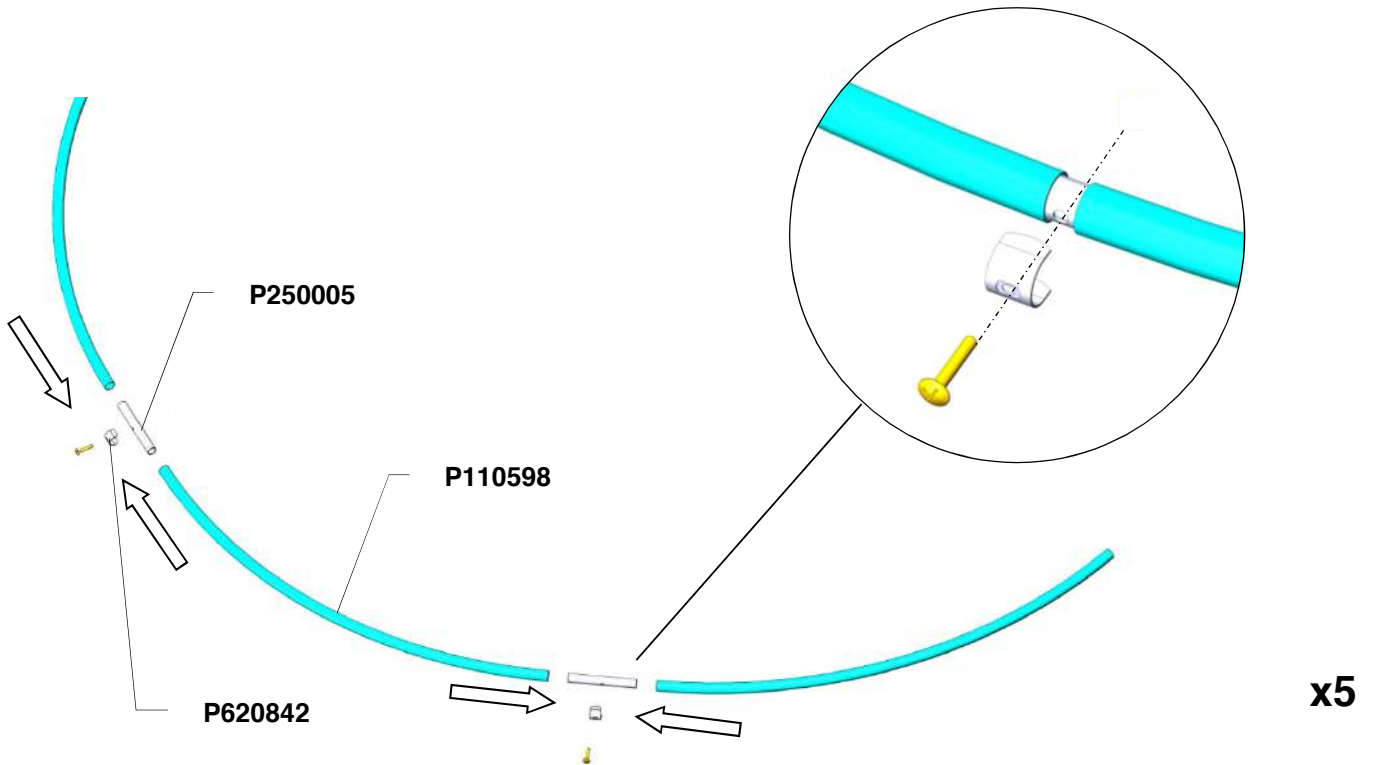
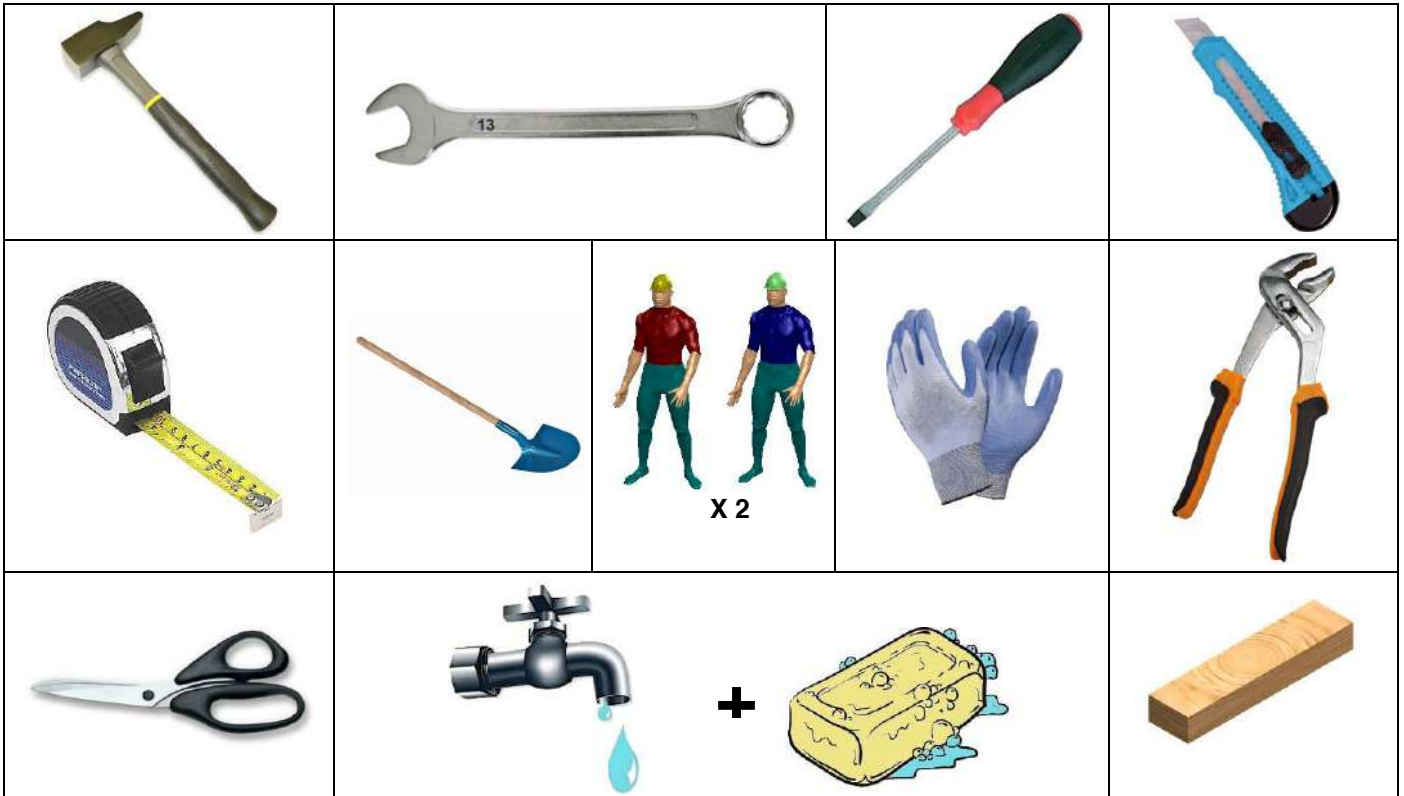

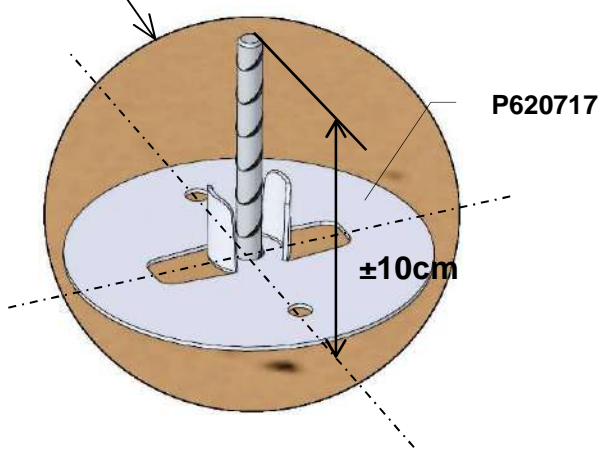
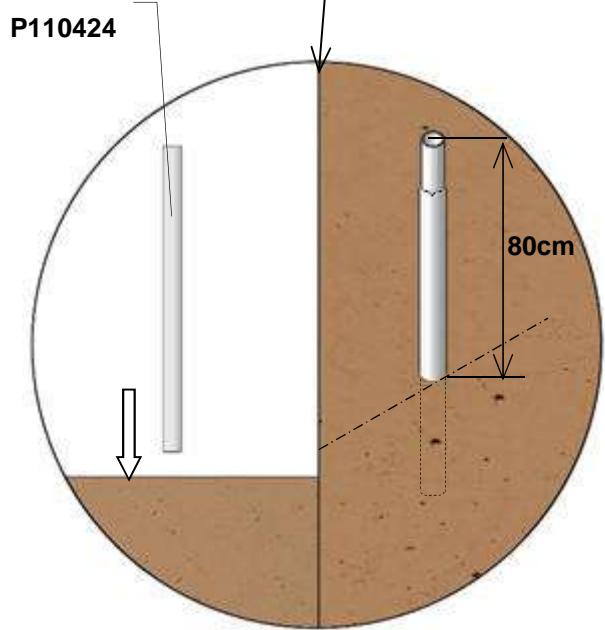
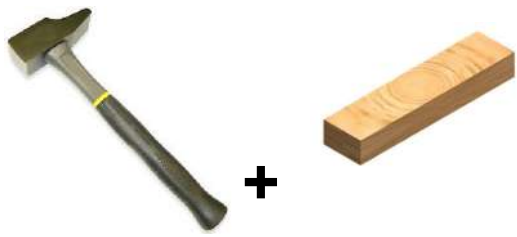
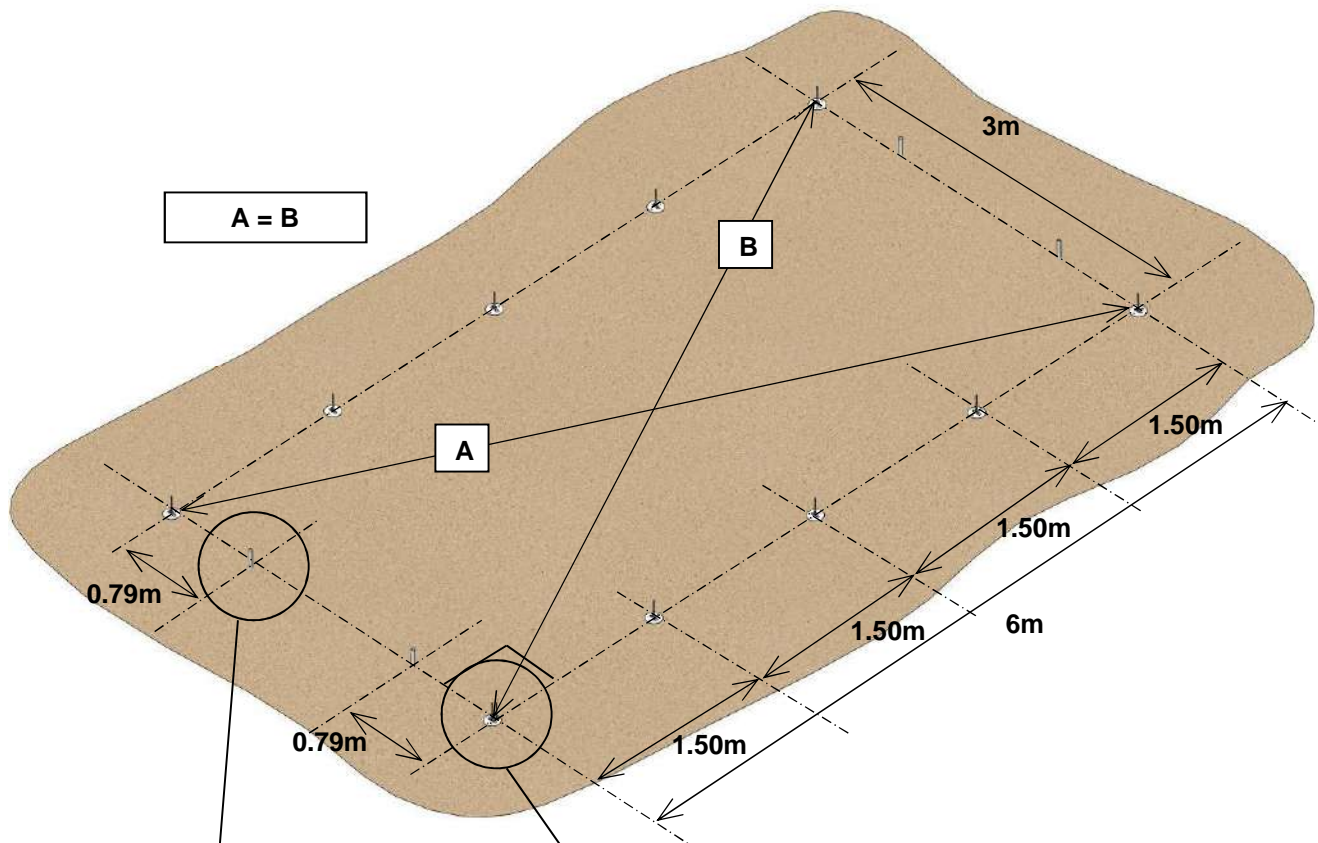

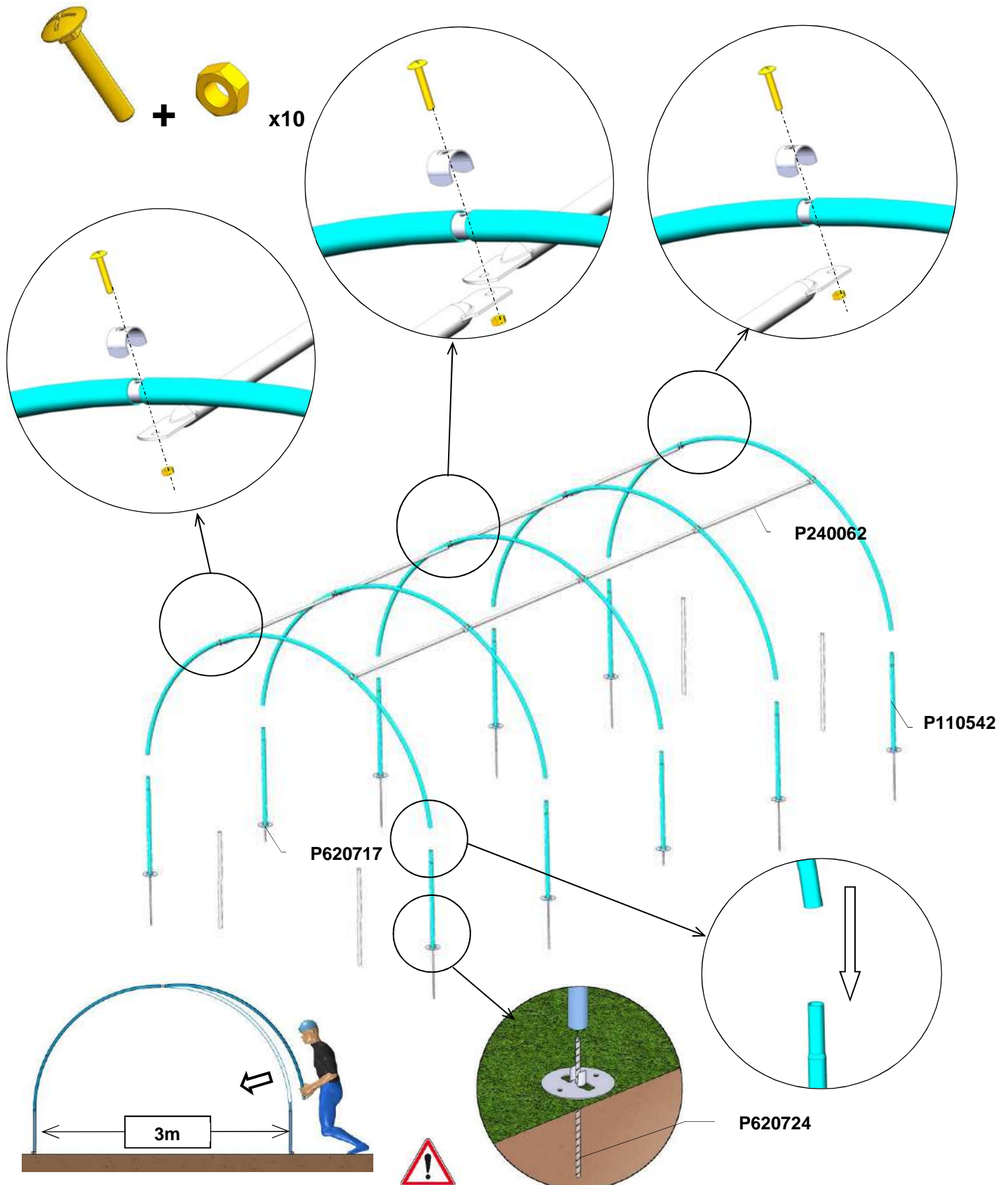

- Mettre en place les pièces P110542 au sol, assembler l'arceau P110598 sur un P110542 puis la première jonction P250005 + P620842, le deuxième P110598, la deuxième jonction et enfin le dernier P110598. Finaliser comme le schéma ci-contre.
- Put parts P110542 on the ground, assemble P110598 arch on a P110542 then the first junction P250005 + P620842, the second P110598, the second junction and finally the last P110598. Finalize as the diagram.
- Legen Sie die Teile P110542 auf den Boden, montieren Sie den Bogen P110598 an das Teil P110542, dann die erste Verbindung P250005 + P620842, die zweite P110598, die zweite Verbindung und schließlich die letzte P110598. Fertigstellen wie im nebenstehenden Diagramm.
- Plaats de stukken P110542 op de grond, monteer de P110598-boog op een P110542 en vervolgens de eerste kruising P250005 + P620842, de tweede P110598, de tweede kruising en ten slotte de laatste P110598. Finaliseer als het diagram hiernaast.

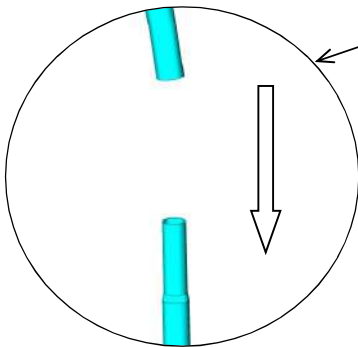
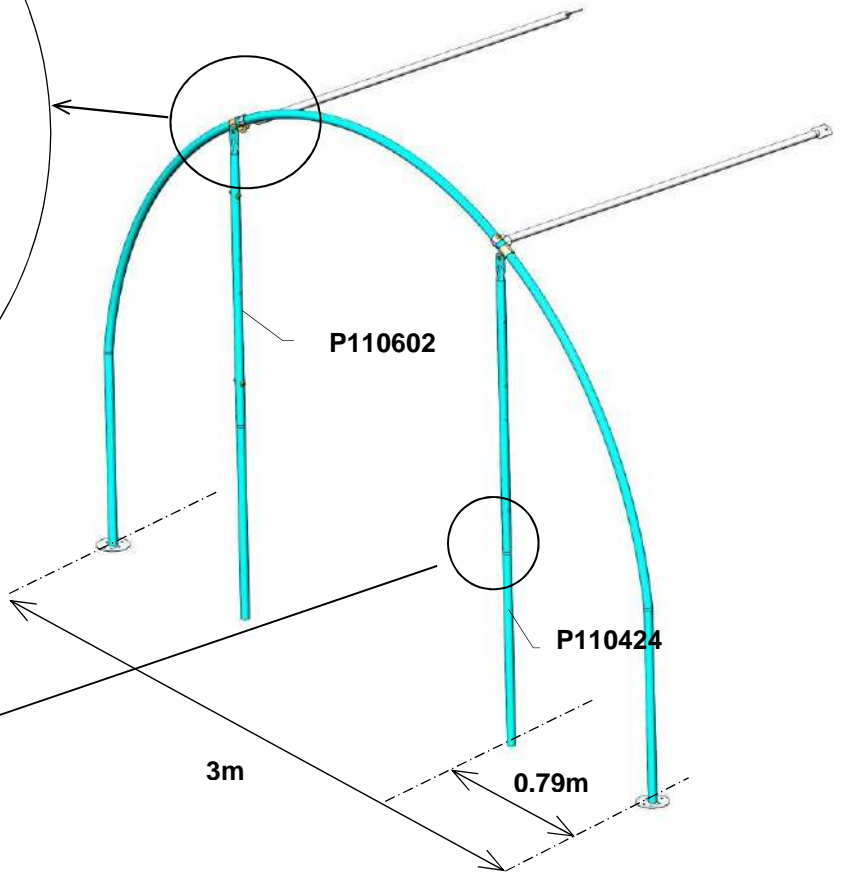
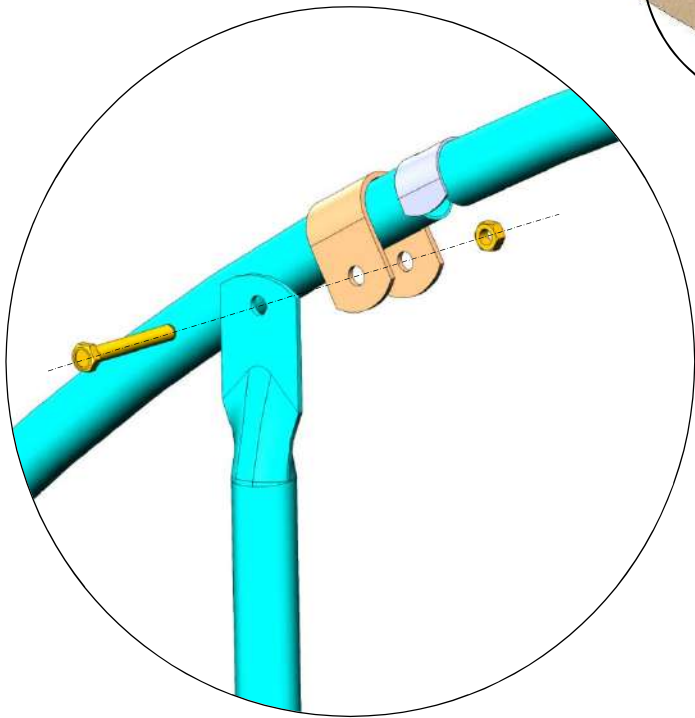
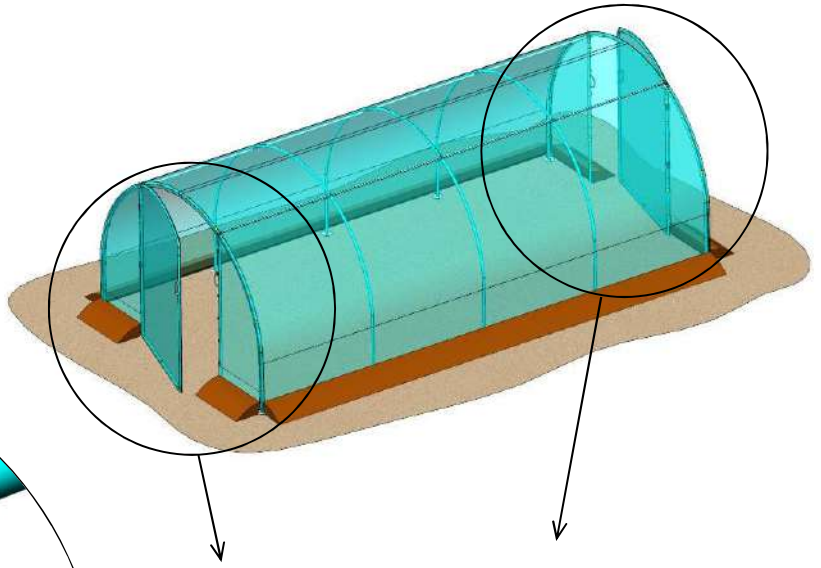
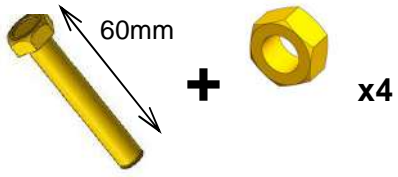

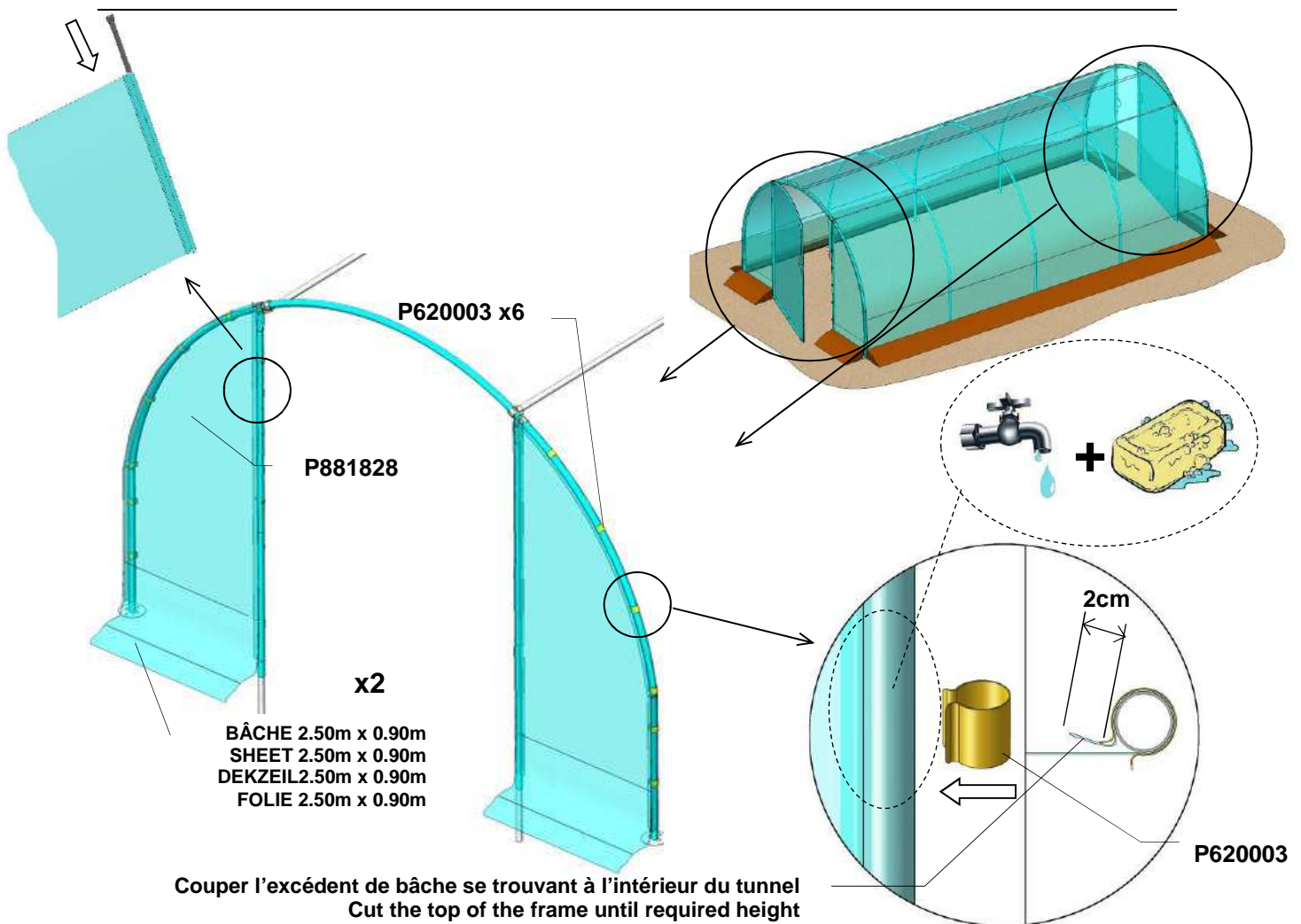
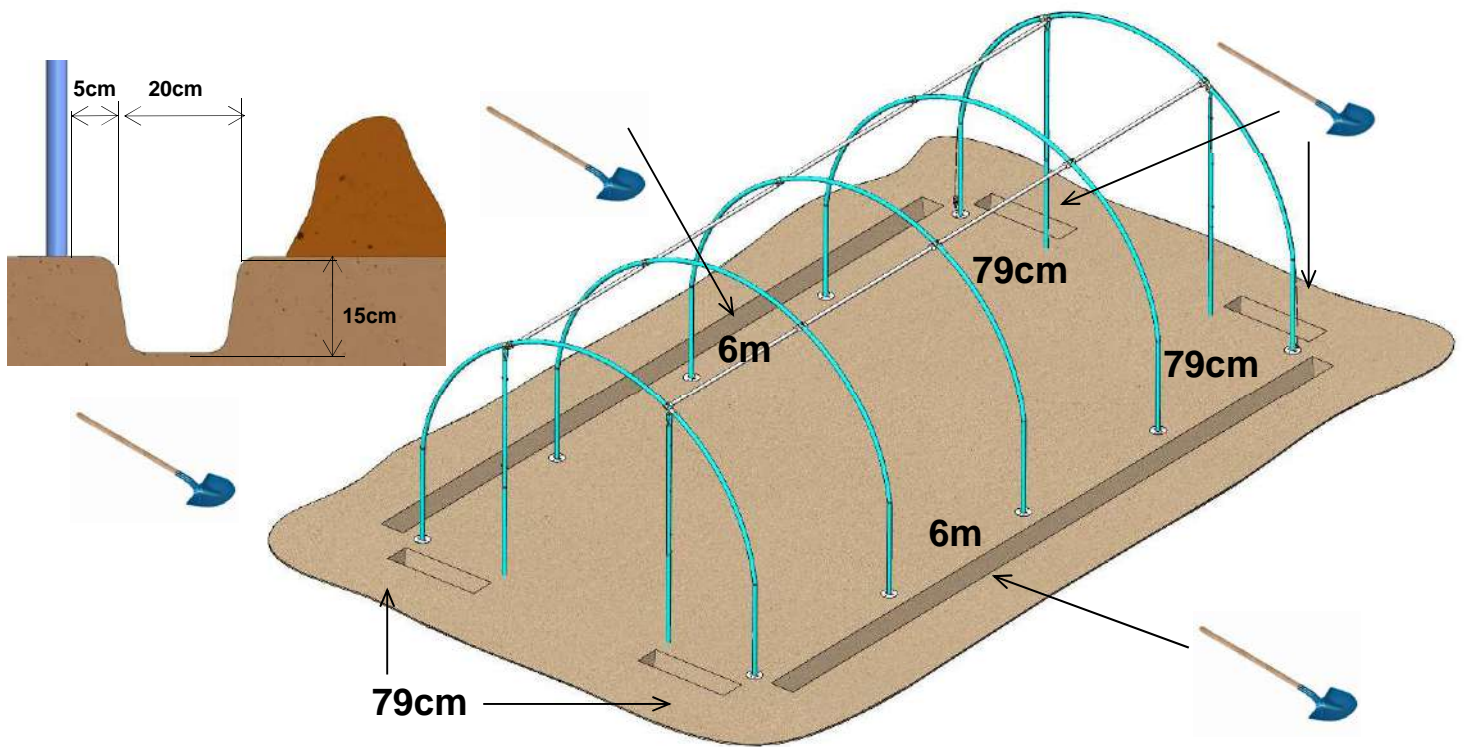

Couper l'excédent de bâche se trouvant à l'intérieur du tunnel
Cut the top of the frame until required height
Snijd het overtollige dekzeil aan de binnenkant van de tunnel weg
Den oberen Teil des Rahmens an gewünschter Höhe durchtrennen

- Si vous avez une option d'aération latérale, reportez-vous à la notice de cette option.
- If you have a roll-up side ventilation, refer to the instructions for this option.
- Wenn Sie eine seitliche Lüftungsoption haben, lesen Sie die Anweisungen für diese Option.
- Raadpleeg de instructies voor deze optie als u over een zijventilatie beschikt.

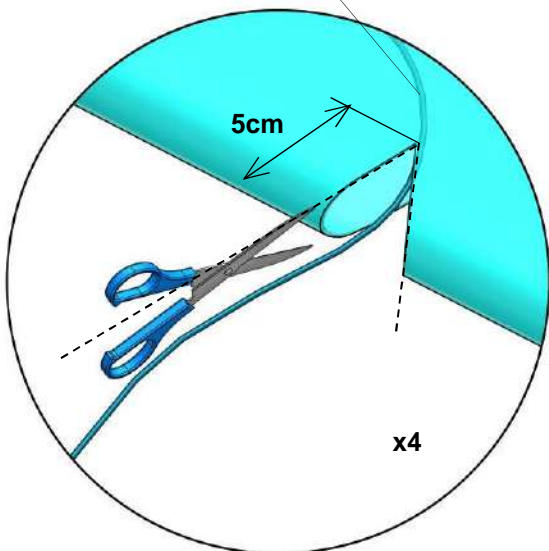
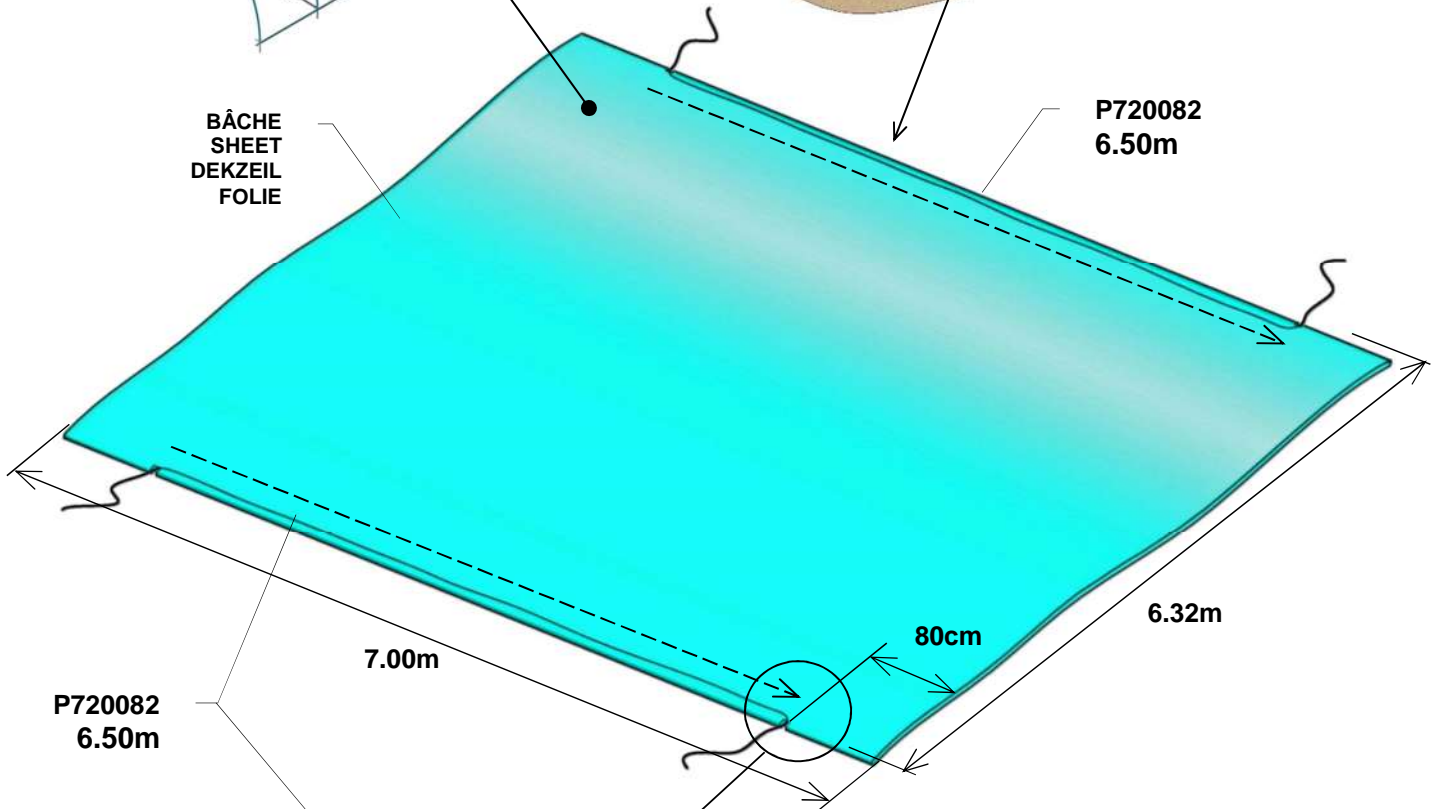
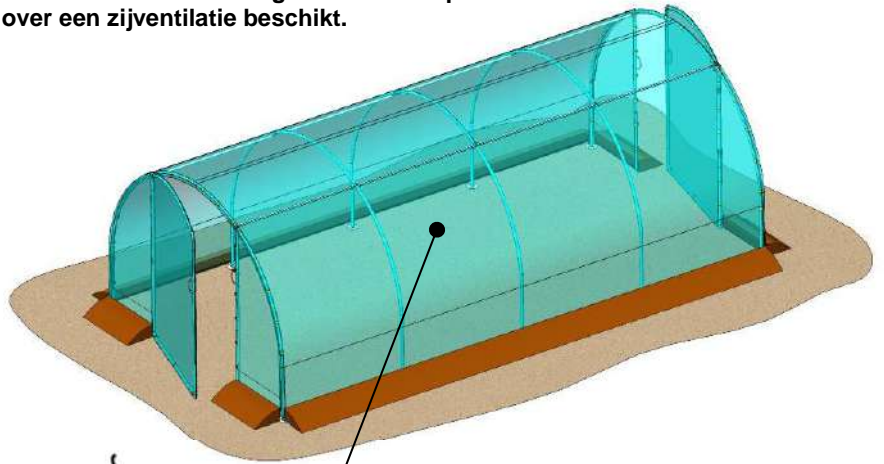
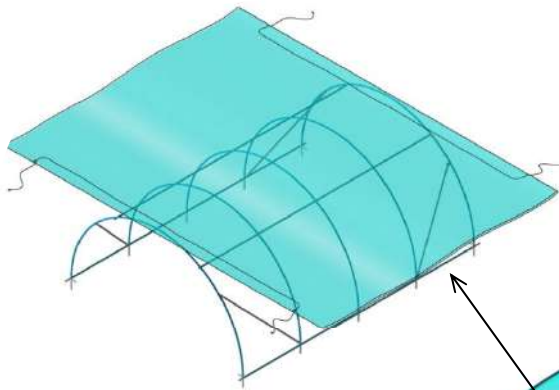

- Faire attention à ne pas endommager le film en passant le fil de fer plastifié dans la gaine
- Take care to not damage the film when feeding the plastic coated wire into the shaft
- Let erop om het zeil niet te beschadigen als u het geplastificeerde ijzerdraad door de mantel haalt
- Beim durchziehen des spanndrahts muss man darauf achten, dass die folie nicht beschädigt wird

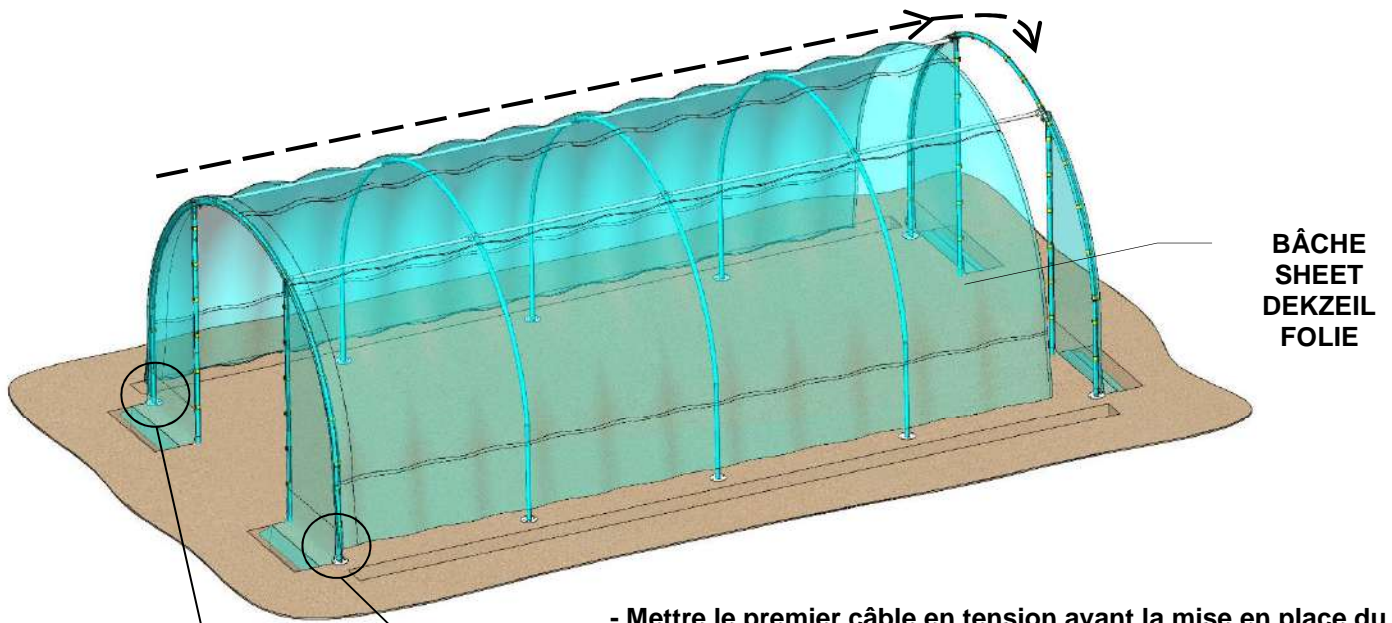

- Mettre le premier câble en tension avant la mise en place du deuxième
- Tight the first cable before putting in place the second
- Trek de eerste kabel strak voordat u de tweede plaatst
- Spannen des ersten Kabels bevor das zweite angebracht wird

P730001

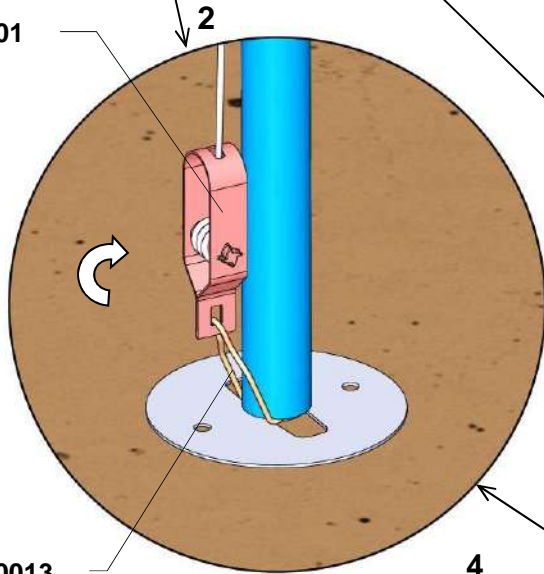

1

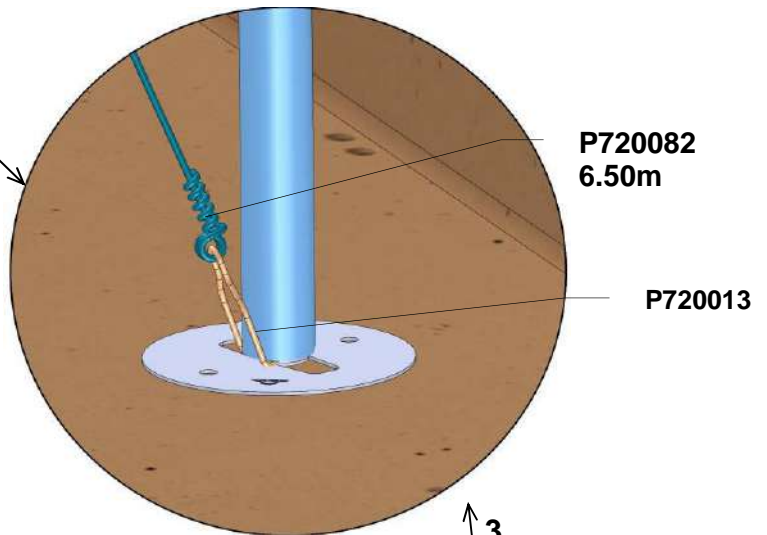

4

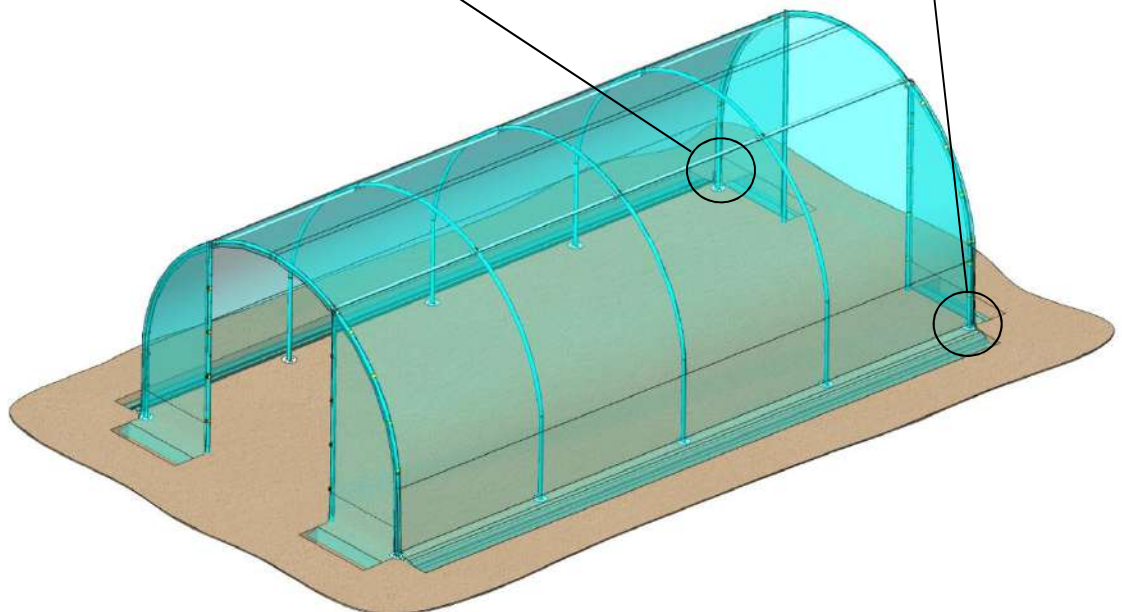

**AMARRAGE
ANCHORING
BEVESTIGING
VERANKERUNG**

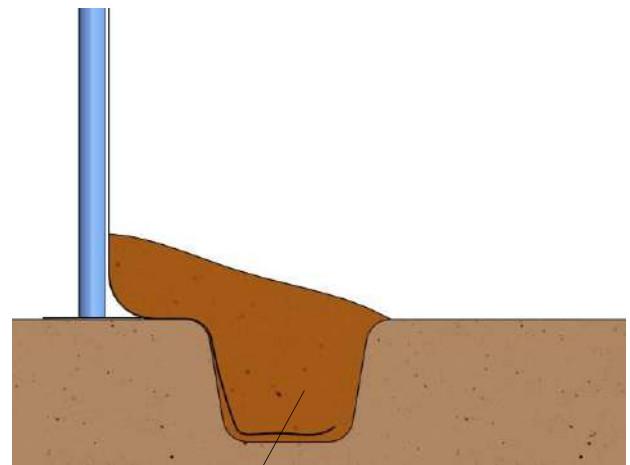
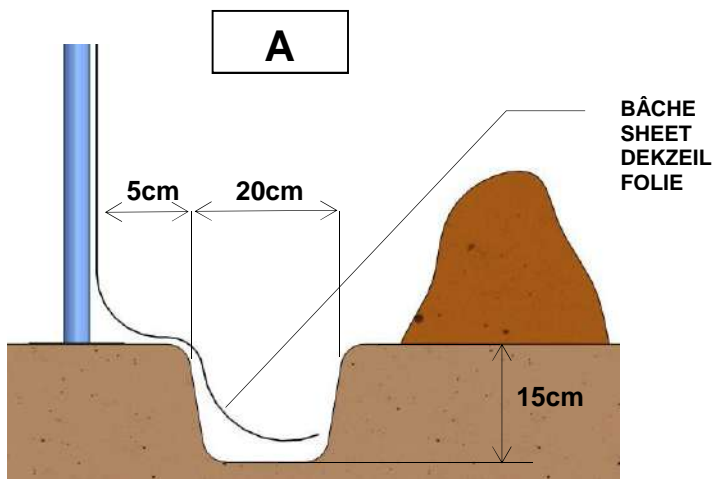
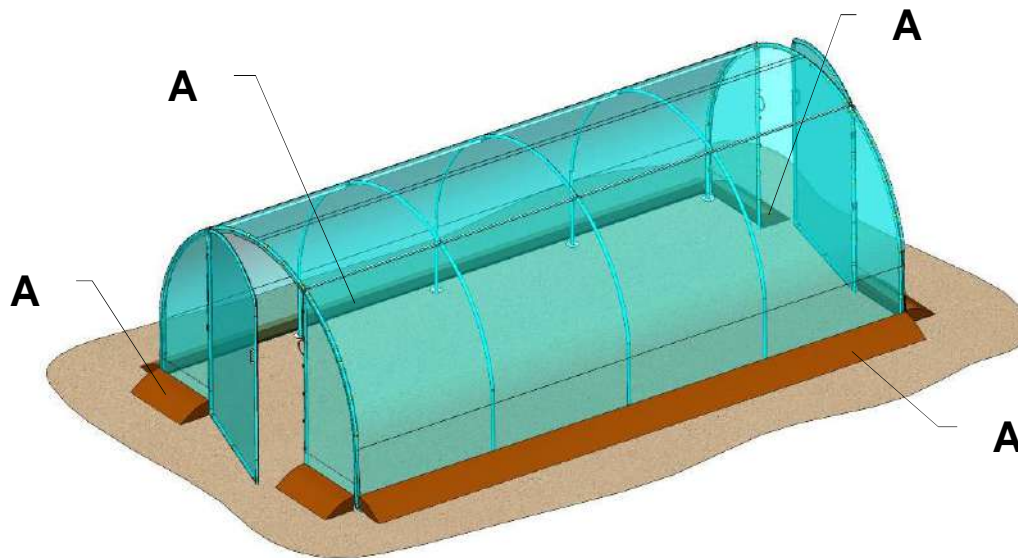

- REMBLAI : ASSURE L'AMARRAGE DE LA SERRE AU SOL
- IN-FILL : ENSURE ATTACHMENT OF THE GREENHOUSE TO THE GROUND
- OPVULLING: VERZEKERT DE BEVESTIGING VAN DE KAS AAN DE GROND
- AUFSCÜTTUNG : GEWÄHRLEISTET DIE VERANKERUNG DES GEWÄCHSHAUSES AM BODEN

Le film doit être parfaitement tendu à la pose et le demeurer, par des vérifications complémentaires régulières, quelles que soient les conditions climatiques extérieures.

En cas de chute de neige, la serre doit être entièrement déneigée.

RESISTANCE AUX PRODUITS CHIMIQUES :

Certains produits chimiques peuvent affecter la résistance au vieillissement des films (produits organo-chlorés, phosphorés, carbamates soufrés, etc.) ; en particulier, certains produits de traitement des cultures, à base de soufre, attaquent les systèmes de stabilisation des films incolores et blancs.

Dans toute la mesure du possible, on évitera les contacts prolongés entre ces produits et les films.

The film must be correctly tightened on installation and stay that way, with regular checks, whatever the weather conditions.

In the event of snowfall, the greenhouse must be completely cleared of snow.

RESISTANCE TO CHEMICALS :

Certain chemicals can adversely affect the film and reduce its life expectancy (organic chlorides, phosphates, sulphur carbonates, etc.); in particular certain sulphur based crop treatments attack the stabilisers in clear or white films.

As much as possible prolonged contact between these products and the film should be avoided.

Het zeil moet perfect strak worden getrokken. De spanning van het zeil moet regelmatig worden gecontroleerd, ongeacht de weersomstandigheden buiten.

In geval van sneeuwval moet de kas volledig worden ontsneeuwd.

BESTENDIGHEID TEGEN CHEMISCHE PRODUCTEN:

Sommige chemische producten kunnen de weerstand tegen veroudering van het zeil aantasten (organische producten met chloor of fosfor, zwavelurethanen, enz.); met name sommige producten voor de behandeling van gewassen, op basis van zwavel, tasten de stabilisatiesystemen van doorzichtige en witte zeilen aan.

Vermijd, voor zover mogelijk, langdurig contact van deze producten met het zeil.

Die Folie muss bei der Anbringung einwandfrei gespannt werden und so verbleiben. Durch regelmässige zusätzliche Überprüfungen, wie auch immer die äusseren klimatischen Bedingungen aussehen mögen, ist der Sitz der Folie zu überprüfen.

Bei Schneefall ist das Gewächshaus vollständig von Schnee zu befreien.

RESISTENZ GEGENÜBER CHEMISCHEN PRODUKTEN :

Einige chemische Produkte können die Alterungsresistenz der Folien beeinflussen (Organo-chlorierte, phosphorierte, Karbamat- geschwefelte Produkte, usw.) ; insbesondere bestimmte Produkte zur Behandlung der angepflanzten Kulturen auf Schwefelbasis können das Stabilisierungssystem der farblosen und weissen Folien angreifen.

So weit es nur geht sollte der verlängerte Kontakt zwischen diesen Produkten und der Folie vermieden werden.

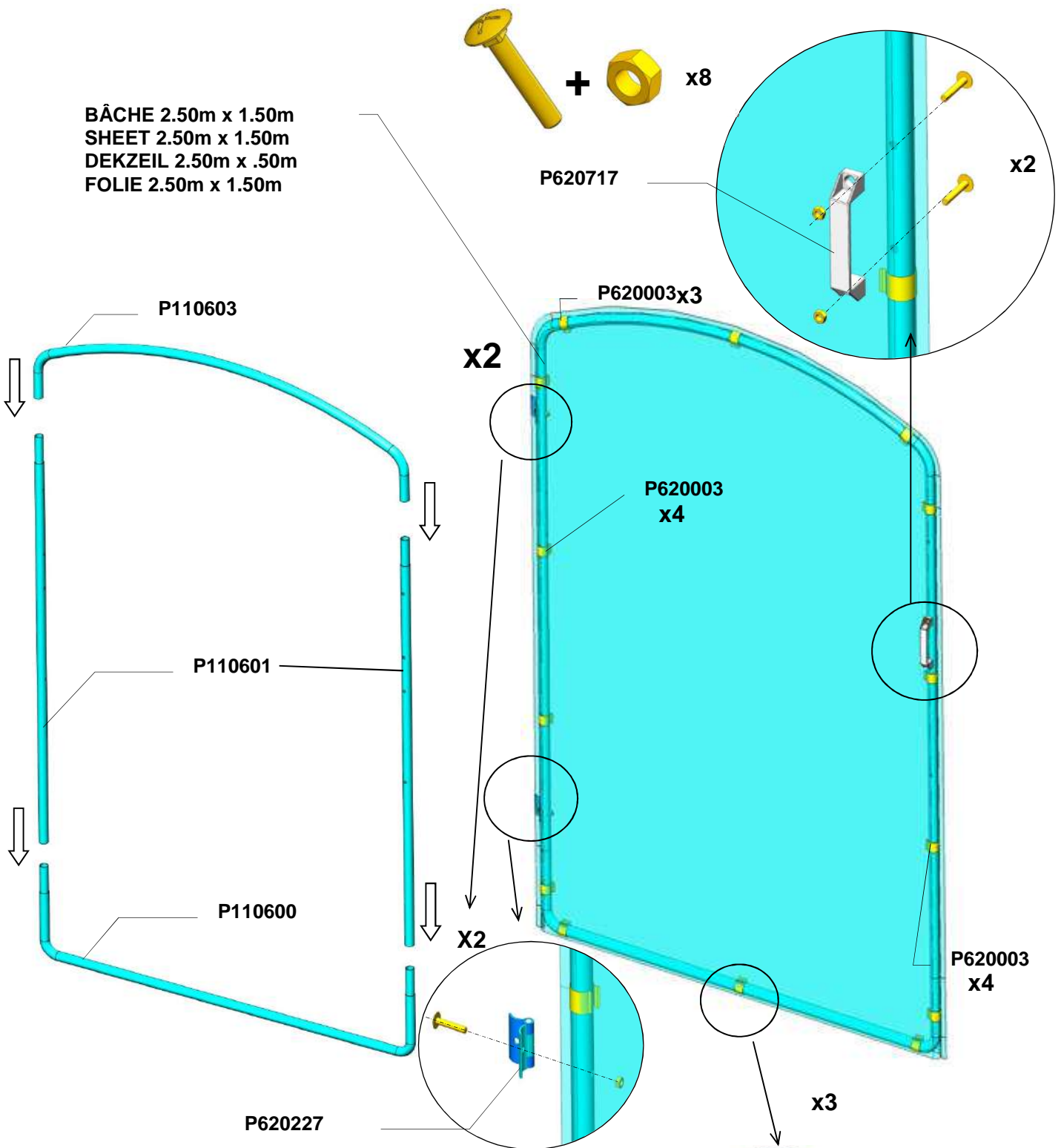

1)

- Présentez la porte à sa place et repérez les emplacements des charnières
- Bring the door into position and locate the position of the hinges
- Zet de deur op zijn plaats en markeer de plaatsen voor de scharnieren
- Bringen sie die tur in position und markieren sie die stellen fur die scharniere

2)

- Découpez la bâche délicatement au cutter et positionner les charnières
- Delicately cut out the sheeting using a stanley knife and position the hinges
- Snijd het dekzeil voorzichtig uit met een cutter en plaats de scharnieren
- Scheiden sie die folie mit Hilfe eines cutters aus und bringen sie die scharniere in die richtige

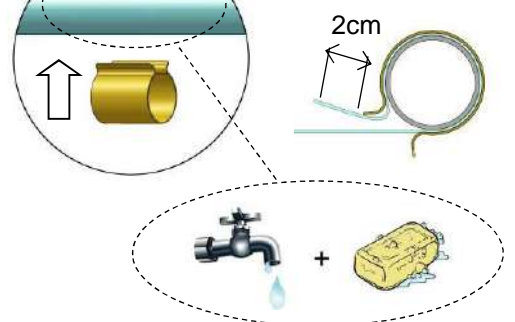

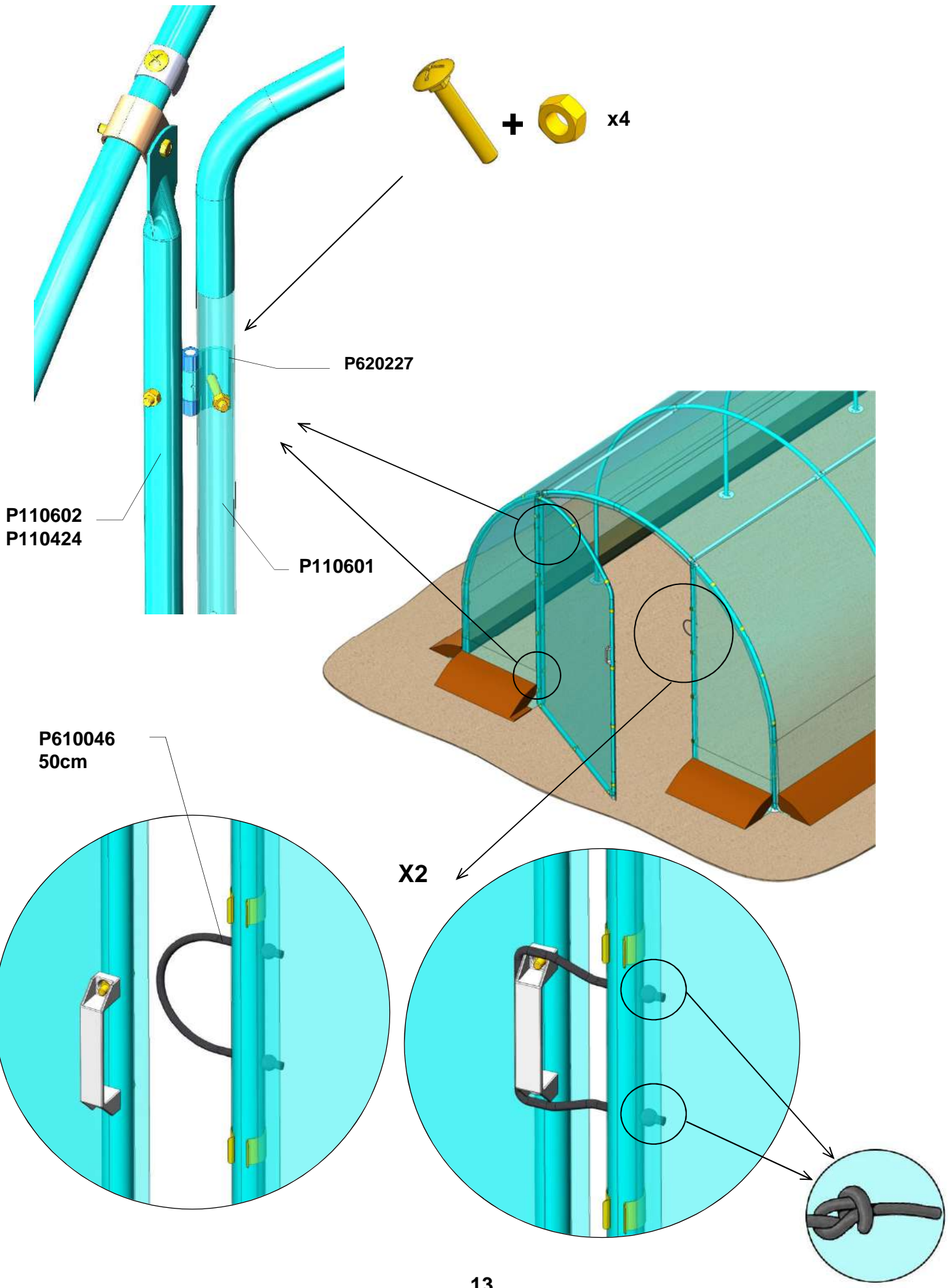

DANCOVER[®]

.com

Contact information

Head office:

Dancover A/S
Nordre Strandvej 119 G
3150 Hellebæk
Denmark

For more information
please visit:
www.dancovershop.com

National contact

Denmark: 70 26 76 20
denmark@dancover.com

UK: 020 8099 7570
uk@dancover.com

Germany: 041 0266 7040
germany@dancover.com

France: 0975 181 800
france@dancover.com

Sweden: 040 233 262
sverige@dancover.com

Finland: 0 931 581 720
suomi@dancover.com

Poland: 22 300 8602
polska@dancover.com

Luxembourg: +49 041 0266 7040
luxembourg@dancover.com

Portugal: 308 800 899
portugal@dancover.com

Spain: 911 436 828
espana@dancover.com

Italy: 02 479 21 198
italia@dancover.com

Switzerland: 0840 000125
schweiz@dancover.com

Austria: 0662 626935
austria@dancover.com

Norway: 231 00 690
norge@dancover.com

Nederland: 0 858 880 524
nederland@dancover.com

Ireland: 0 151 33 003
ireland@dancover.com

Belgium: 0 28 08 08 09
belgique@dancover.com